



Cafitesse Excellence Touch

Betjeningsmanual



EXCELLENCE TOUCH - 2023

Copyright 2023 © JACOBS DOUWE EGBERTS, Holland
Den engelske version er den originale version af betjeningsvejledningen.
Andre sprog er oversættelser af den oprindelige betjeningsvejledningen.

Producenter:
EVOCA SpA
Via Roma 24
24030 Valbrembo (BG)
Italien

INDHOLDSFORTEGNELSE

1 - FORORD	4	6 - PROGRAMMERING26
Om dispenseren	4	Introduktion	26
Vigtigt	4	Få adgang til operatørmenuerne	26
Symboler, der bruges i denne vejledning	4	Programmering startmenu	27
2 - SIKKERHEDSINSTRUKTIONER	5	Indtastning af værdierne	29
Generel sikkerhed	5	Daglig handling (menuafsnit 1)	30
Transport og opbevaring	6	Drikkevareindstilling (menuafsnit 2)	31
Installation	6	Maskinindstillinger (menuafsnit 3)	36
Fødevarerikkerhedsanvisninger (HACCP)	8	Drikkevaretællere /Statistikker (menuafsnit 4)	40
Træning	8	Energibesparelse (menuafsnit 5)	43
3 - OVERSICHT	9	Betalingssystemer (menuafsnit 6)	45
Dispenser-oversigt	9	System (menuafsnit 8)	45
Dispenser grænsefalde-oversigt	10	7 - BETALINGSSYSTEMER46
Statuslinje	11	Introduktion	46
4 - BETJENING	12	Forskellige betalingsfunktioner	46
Placering af en produktpakke	12	Priser (menuafsnit 6)	47
Tomme produktpakker	12	Betalingssystem-protokoller (menuafsnit 7)	49
Kop/bæger-placering	13	8 - FEJLFINDING55
Drikkevarelevering	13	9 - SPECIFIKATIONER58
Sluk for dispenseren	18	BILAG A - INTERNATIONAL NOTERING AF	
Tænd for dispenseren	18	STIKKONTAKTER60
Forskellige indstillinger og oplysninger	19		
5 - RENGØRING20		
Udvendig rengøring	20		
Rengøringsprocedurer	20		
Hvornår skal du rengøre dispenseren	21		
Gennemskylning	21		
Komplet rengøring	23		

1 - FORORD

Om dispenseren

Tak fordi du valgte Cafitesse Excellence Touch dispenser. Cafitesse Excellence Touch er en høj kvalitets dispenser, der er specielt designet til at levere varme og kolde* kaffer, kaffebaserede specialiteter, kakao drikkevarer (ekstraudstyr) og varmt vand til den professionelle fødevarerindustri.

Denne vejledning indeholder omfattende drifts- og sikkerhedsanvisninger. Betjen og vedligehold dispenseren som beskrevet i denne vejledning for at opnå den bedste dispenserens ydeevne og overholde fødevarer sikkerhedsbestemmelserne / HACCP.

I tilfælde af spørgsmål, bedes du kontakte din Cafitesse systemleverandør.

Vigtigt

Dispenseren må kun installeres på steder, hvor den kan overvåges af uddannede personer.

Betjening, påfyldning og rengøring af dispenseren skal begrænses til autoriserede og uddannede personer. Sørg for, at nye medarbejdere læser brugervejledningen, før de betjener dispenseren, og forstår sikkerheds- og hygiejne aspekterne. Producenten og JACOBS DOUWE EGBERTS kan ikke holdes ansvarlige i tilfælde af skade og/eller skade som følge af forkert betjening af dispenseren eller manglende overholdelse af procedurene i denne vejledning.

Symboler, der bruges i denne vejledning

Følgende symboler anvendes i hele denne vejledning i kombination med en erklæring for at fremhæve vigtig og kritisk information. Overhold udsagnene for at sikre sikkerhed og forhindre skade og produktskade.



Bemærk:

Giver yderligere oplysninger, som kan være nyttige under dispenserbetjeningen.



Forsigtig:

Advarslers mod usikre praksis. Vær opmærksom på at sikre fødevarer sikkerheden, for at undgå mindre personskade eller beskadigelse af dispenseren.



Advarsel:

Angiver en potentielt farlig situation, som, hvis den ikke undgås, kan medføre alvorlig skade og endog død.



Fare:

ANGIVER EN UMIDDELBAR FARLIG SITUATION, SOM, HVIS DEN IKKE UNDGÅS, KAN MEDFØRE ALVORLIG SKADE OG ENDOG DØD.

2 - SIKKERHEDSINSTRUKTIONER

Generel sikkerhed

Udstyret er ikke beregnet til brug af personer (herunder børn) med begrænsede psykiske eller fysiske evner eller mangler. For at garantere deres sikkerhed bør de overvåges og instrueres af en kompetent person angående brugen af udstyret.

 **Fare:**
RØR ALDRIG STRØMFORSYNINGSTIKKET, NÅR DINE HÆNDER ELLER STRØMKABLET/STIKKET ER VÅDE.

 **Advarsel:**
Lad ikke børn være uden opsyn i nærheden af dispenseren.

 **Advarsel:**
Hvis strømkablet på dispenseren er beskadiget, skal du slukke for dispenseren og kontakte din systemleverandør for udskiftning.

 **Advarsel:**
Produkterne leveret af dispenseren er meget varme! For at undgå skoldning, hold hænderne og andre dele af kroppen væk fra leveringsområdet, når en levering finder sted eller under skylning (rengøring af dispenseren).

 **Advarsel:**
Placer ikke kopper, bæger eller beholdere fyldt med varme væsker oven på dispenseren.

 **Advarsel:**
Der er risiko for at blive skoldet, hvis kopper/bæger/holdere falder ned.

 **Advarsel:**
Hold tilstrækkelig plads omkring dispenseren for nemt at komme væk, hvis der er sprøjt med varm væske.

 **Advarsel:**
Placer dispenseren på et bord eller disk med en minimumshøjde på 60 cm/24 for at undgå, at små børn kan starte en drikkevareaflevering.

 **Forsigtig:**
Kontroller og tøm beholderens drypbakke regelmæssigt for at undgå risiko for skoldning og undgå vådt gulv (glidefare), når (varme) væsker spildes ud af drypbakken.

 **Advarsel:**
Brug kun originale reservedele til at drive automaten.

Transport og opbevaring

Opbevar og transporter altid dispenseren i originalemballagen. Før opbevaring eller transport af dispenseren:

- Placer produktpakkerne i køleskabet.
- Rengør dispenseren.
- Kontakt din Cafitesse systemleverandør, så en autoriseret og uddannet servicetekniker kan dræne vandet fra kedlen og beskytte dispenseren mod frostskafer.



Forsigtig:

Dispenseren må ikke udsættes for frost under drift, opbevaring eller transport.

Installation

Installation, flytning, service og programmering af dispenseren er begrænset til autoriserede og uddannede serviceteknikere. Udstyret skal installeres af din Cafitesse systemleverandør i overensstemmelse med installationskravene:

- Dispenseren er kun beregnet til indendørs installation, og placeres på en stabil flad overflade, som f.eks. et bord eller en disk, der kan understøtte dens vægt. Afskærm dispenser fra direkte sollys, frost og regn.
- Sørg for, at der er tilstrækkelig plads omkring dispenseren til ventilation, og for-/bagside er tilgængelige for service.
- Brug kun nye vandslanger og tilslutninger i overensstemmelse med EN61770 for tilslutning til vandforsyningen, gamle og/eller brugte vandslanger er ikke tilladt.

- Dispenseren skal være tilsluttet drikkevandsledningen i overensstemmelse med lokale bestemmelser. Ved valg af kold drikkevarer skal kvaliteten af vandforsyningen kontrolleres for at sikre levering af sikre kolde drikkevarer i henhold til lokale bestemmelser.
- Afskærm dispenseren fra rindende vand, stænk, spray eller damp, varme eller tungt støv.
- Dispenseren må ikke rengøres ved hjælp af en vandstråle og er ikke egnet til montering på en overflade, hvor en vandstråle kan anvendes i nærheden (fx til rengøringsformål).
- Hvis dispenseren er forbundet med en permanent tilsluttet strømforsyning (uden stikkontakt), skal det sikres, at det elektriske kredsløb er udstyret med en afbryder med en kontaktåbning på mindst 3 mm / 0,12, der styrer alle poler.
- Hvis der tilsluttes en stikkontakt, skal du bruge en jordforbundet stikkontakt i overensstemmelse med lokale bestemmelser. Sørg for, at det elektriske kredsløb er sikret ved hjælp af en fejlstrømsafbryder, og at strømforsyningen forbliver tilgængelig efter installationen.
- Strømforsyningsstikket må kun udskiftes af autoriserede og uddannede serviceteknikere. Den samme model af stik eller en af modellerne i bilag "A" skal bruges til udskiftning.
- Producenten frasiger sig ethvert ansvar for skader forårsaget af manglende overholdelse af ovennævnte sikkerhedsforskrifter.

Specifikke sikkerhedsoplysninger vedrørende marine applikationer



Advarsel:

Excellence-dispenserne med tilhørende fastgøringssæt er blevet afprøvet i henhold til sikkerhedsstandarderne under aggregerede hældningsbetingelser = 22,5 ° OG oscillationsfrekvens på op til 0,1 Hz OG i op til 15 minutter i hver retning.



Advarsel:

Hvis hældningsforholdene er uden for grænserne, som er specificeret i sikkerhedstesten, så skal dispenseren slukkes. Det skal sikres, at der ikke er nogen fare til stede for personer eller genstande i nærheden af automaten gennem brug af fastgøringsforanstaltninger.



Advarsel:

Kontrollér, at alle skruer er korrekt og sikkert fastgjorte (fastspændingsmoment min. 6,5 Nm, maks. 8 Nm), eller om der er tegn på bevægelse. Kontrollen udføres som oftest under normal vedligeholdelse.



Advarsel:

I tilfælde af hård søgang er det nødvendigt efter hver hændelse og hver dag under hændelsen at kontrollere, at alle skruer er korrekt og sikkert fastgjorte (fastspændingsmoment min. 6,5 Nm, maks. 8 Nm), eller om der er tegn på bevægelse.



Advarsel:

Afløbsslængens hældning skal være således, at vandet løber korrekt af.



Advarsel:

For at opnå gyldig NSF-godkendelse må klæbemærkaterne med NSF-mærket sammen med producentens navn og produktnummer ikke være fjernet (hvis relevant).

Fødevarerikkerhedsanvisninger (HACCP)

Dispenseren er designet til at overholde fødevarerikkerhedsbestemmelserne, herunder HACCP, som krævet i fødevarerindustrien.

Operatøren er ansvarlig for at overholde grundlæggende fødevarerikkerhed og hygiejne. Overhold rengøringsprocedurerne i denne vejledning. Vær opmærksom på, at HACCP-regler kræver, at disse registreres.

- Følg instruktionerne på Cafitesse-produktpakkerne vedrørende opbevaring og håndtering.
- Vask hænder, når du håndterer produktemballager eller dispenserdele, som kommer i kontakt med ingredienser.
- Rør ikke ved spidsen af doseren. Hvis doseren skal rengøres, skal man kun skylle med rent vand.
- Overhold de "bedst før" og "udløbsdatoer" på produktpakken. Brug ikke en produktpakke, hvis en dato er udløbet, og brug de pakker, der er blevet lagret i den længste periode første (først-ind, først-ud princippet).
- Hold området omkring dispenseren rent og ryddet.
- Brug kun rengøringsmidler, der anbefales af fødevarerindustrien og din Cafitesse-systemleverandør. For sikker håndtering skal du følge instruktionerne på rengøringsmiddelets etiket.



Fare:

**SPRØJT ELLER STÆNK IKKE DISPENSEREN MED VAND.
BRUG IKKE VANDSTRÅLE TIL RENGØRING.**



Fare:

**VIP ALDRIG DISPENSEREN FOR AT RENGØRE BAG ELLER
UNDER DEN. UNDGÅ SKOLDNING!
KEDLEN INDEHOLDER MEGET VARMT VAND DER KAN
LØBE UD HVIS DU VIPPER ELLER FLYTTER DISPENSEREN.**

Træning

Træn nyt personale vedrørende fødevarerikkerhedsinstruktioner (HACCP).

- Informer nyt personale om skemaer og rengøringsprocedurer.
- Sørg for, at nyt personale læser brugervejledningen, inden de bruger dispenseren.
- Hold brugervejledningen tæt på dispenseren.

Hvis der er spørgsmål, bedes du kontakte din Cafitesse systemleverandør.

3 - OVERSIGT

Dispenser-oversigt

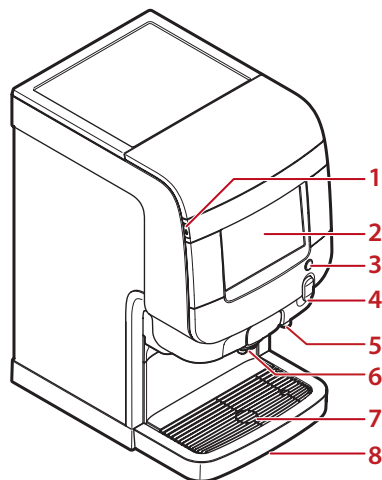

1. Tilslutning til USB-nøgle
2. Berøringsskærm
3. Varmtvandsknap til fri flowlevering
4. Dørhåndtag (*lås er valgfri*)
5. Højre udgang til varmt vand
6. Midt udgang til drikkevarer
7. Kopbakke
8. Drypbakke

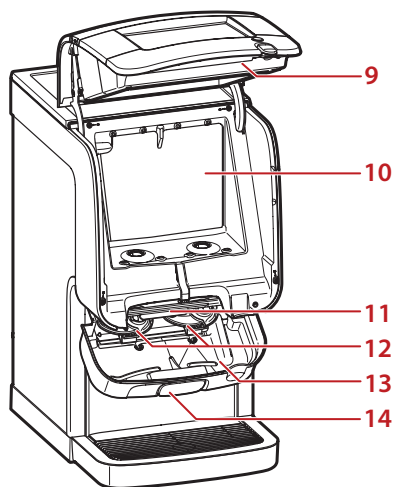

9. Dispenserdør
10. Kølerummet
11. Udløser-bar
12. Blandeskåle
13. Indvendig drypbakke
14. Udløbsafdeling

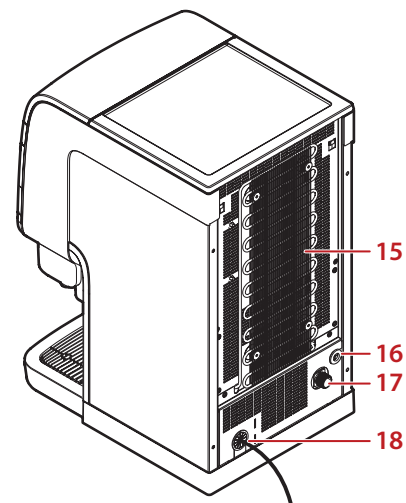



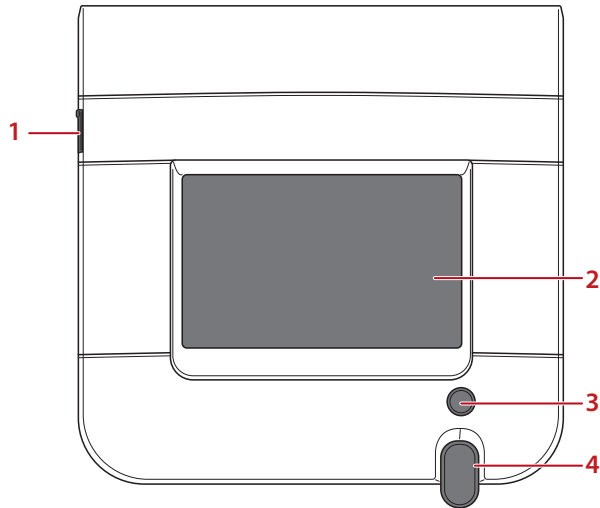

15. Kondensatgitter
16. Tilslutning til muligheder
17. Vandtilslutning
18. Strømkabel

Dispenser grænsefalde-oversigt

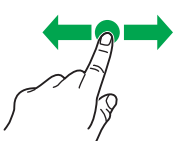
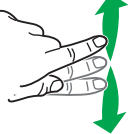

1. Tilslutning til USB-nøgle
2. Berøringsskærm
3. Varmtvandsknap til fri flowlevering
4. Dørhåndtag (lås er valgfri)

Ved levering af drikkevarer, rengøring og programmering skal du bruge følgende fingertryk på berøringsskærmen. Se eksempler i brugsanvisningen:

	Tryk på ikoner, funktioner og objekter for at aktivere dem, eller åbne kontekstmenuer.
 	Tryk og hold på ikoner og objekter, og flyt eller træk dem til en anden position.
 	Skub fingeren på berøringsskærmen op/ned/venstre/højre for at rulle gennem menuer og værdier.

Statuslinje

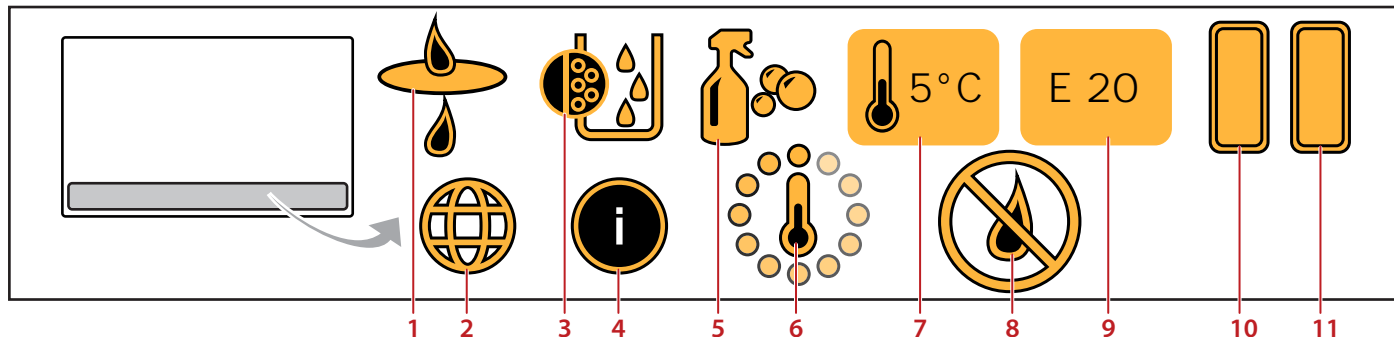

Afhængig af dispenserens status kan statuslinjen vise følgende ikoner:

1. **VANDFILTER** alarm - udskifte vandfilter
2. **ANGIV LAND** - vælg sprog og valuta, f.eks. for betalingssystemer
3. **AFKALKNING** alarm - afkalk kedlen
4. **NÆRINGSINDHOLD** - viser fødevareroplysninger om drikkevaren
5. **RENGØRING** alarm - betjen rengøringsproceduren
6. **KEDELOPVARMNING** - vand i kedlen er opvarmet
7. Visning af **TEMPERATUR KØLEKAMMERET**
8. **INGEN VAND / INGEN DRIKKEVARELEVERING**
9. Visning af **FEJLKODER**, se kapitel "8. Fejlfinding "i denne betjeningsvejledning.
10. Fyld niveau for **VENSTRE PRODUKTPAKKE**, her 100%.
11. Fyld niveau for **HØJRE PRODUKTPAKKE**, her 100%.

* = Denne besked kan slås fra på nogle markeder | ** = kolde drikkevarer er ikke tilgængelige i alle dispenser versioner

4 - BETJENING

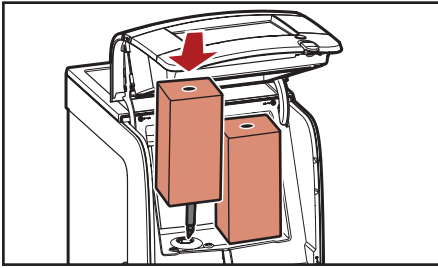

Fig. 4.1 - Placér produktpakke

Placering af en produktpakke



Forsigtig:

Brug aldrig en frossen eller beskadiget produktpakke. Brug ikke en produktpakke, hvis "Bedst før"-datoen er udløbet.

1. Vask dine hænder, før du rører en produktpakke.
2. Læs og følg instruktionerne på bagsiden af pakken.
3. Åbn dispenserdøren.
4. Indsæt produktpakken (fig. 4.1).
5. Luk dispenserdøren.
6. Lav en testdrikkevarer.

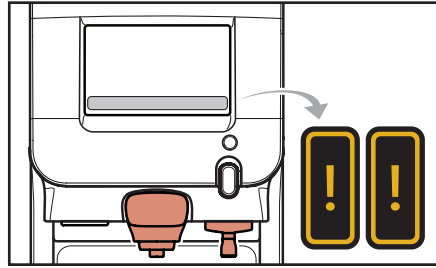

Fig. 4.2 - Tom produktpakkeikon

Tomme produktpakker

Hvis en produktpakke er tom, vises de tilsvarende drikkevarer som nedtonede genstande på berøringskærmen.

Drikkevarer kan ikke leveres.

Ikonet for tom produktpakke vises i systemikonerområdet (fig. 4.2) eller på statusskærmen.

Levering af drikkevarer, som kun bruger den tilgængelige ingrediens, er varmt eller koldt vand stadig muligt.

Ring til operatøren af dispenseren for at erstatte den tomme produktpakke.

Hvis et operatørens telefonnummer er indstillet og aktiveret i betjeningsmenuen, vises det indtastede telefonnummer på skærmen.

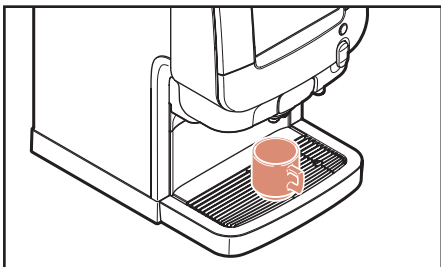

Fig. 4.3 - Kop-placering

Kop/bæger-placering

Dispenseren giver to produktudgange (fig. 4.4):

- Midt: Til mælk, kakao, te eller kaffe drikkevarer *
- Højre: til vand

⚠ Forsigtig:
Placer din kop eller bæger under den valgte udgang - midt for drikkevarer, højre for vand.

Placer din kop på kopbakken (fig. 4.3). En særlig dispenser fod er påkrævet ved brug af store bæger.

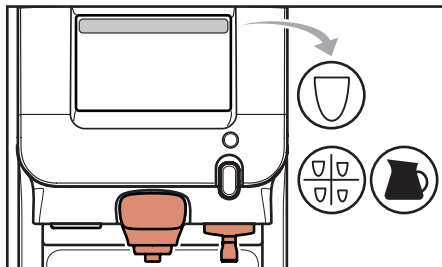

Fig. 4.4 - Berøringskærm og drikkevareudgange

Drikkevarelevering

⚠ Advarsel:
Væskerne leveret af dispenseren er meget varme! Undgå skoldning!
Hold hænder og andre kropsdele væk fra dispenseren, mens drikkevarer leveres.
Efterlad ikke børn uden opsyn i nærheden af dispenseren.

Hver af menuerne og funktionerne nedenfor kan slås til eller fra af serviceteknikeren. Kontakt din Cafitesse-systemleverandør, hvis du vil have dette ændret.

Excellence Touch dispenser giver flere muligheder for drikkevarelevering (fig 4.4):

- Portionslevering som "Lav din egen", "Drikkevarer" eller "Bægre" på berøringskærmen.
- Fri flowlevering af vand med varmtvandsknappen, se fig. 4.10 på side 14.

Portionslevering

START-leveringsknappen behøver kun at trykkes på én gang. Leveringen stopper automatisk, efter at en portion er leveret.

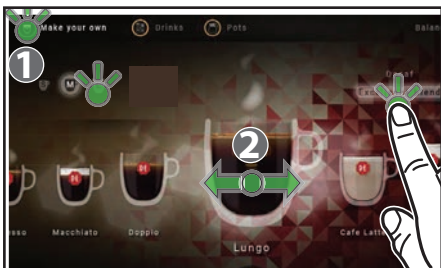

Fig. 4.5 - Valg af "Lav din egen"

"Lav din egen" menu



Bemærk:

Hvis du aktiverer drikkevareindstillinger, men ikke STARTER drikkevarelevering, vil dispenseren vende tilbage til standardtilstanden efter nogle få sekunder.

1. Tryk på øverste venstre ikon "Lav din egen" (1) på berøringsskærmen, når dispenseren er i leveringstilstand (fig. 4.5).
2. Vælg fra berøringsskærmen
 - **DEN ØNSKEDE DRIKKEVARE (2)** - flyt det ønskede drikkevare til midten af skærmen (fig. 4.5)



Bemærk:

Brug altid kopstørrelsen til levering af drikkevarer, som svarer til dit valg af drikkevarestørrelse.

- **INGREDIENSER** - blandingsvalg kan bruges i specifikke dispenserkonfigurationer med to kaffeblandinger. (fig. 4.5)

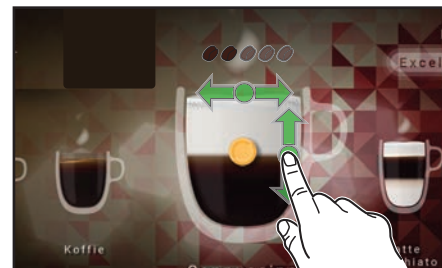

Fig. 4.6 - "Lav din egen"- styrke> forhold

- **DRIKKEVARESTYRKE** - flyt puk, som er placeret i midten af koppen, til venstre eller til højre (kaffebønner er fremhævet, hvilket angiver drikkevarens styrke) (fig. 4.6)
- **FORHOLDET MELLEMM INGREDIENSER** (gælder for blandede drikkevarer) - flyt puk op eller ned for at justere ingredienserne (fig. 4.6).

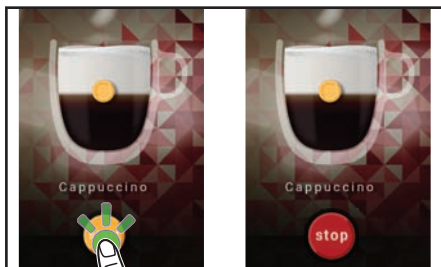

Fig. 4.7 - START og STOP drikkevarerelevering

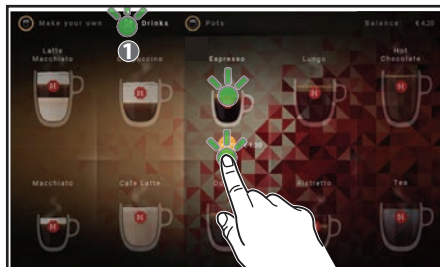

Fig. 4.8 - "Drikkevarer"

⚠ Advarsel:
Væskerne leveret af dispenseren er meget varme! Undgå skoldning! Hold hænder og andre kropsdele væk fra dispenseren.

3. Placer din kop på kopbakken.
4. Tryk på knappen START-drikkevarerelevering på berøringsskærmen (fig. 4.7).

Drikkevareren leveres i din kop.
 Berøringsskærmen viser en korresponderende animation.

- Tryk på knappen STOP-drikkevarerelevering på berøringsskærmen, hvis du vil afbryde drikkeafgivelsen (fig. 4.7)

"Drikkevarer" menu

1. Tryk på øverste midterste ikon "Drikkevarer" **(1)** på berøringsskærmen, når dispenseren er i leveringstilstand (fig. 4.8)
2. Tryk på den drikkevarer du ønsker.
3. Placer en kop af den størrelse, der passer til dit valg af drikkevarer.

⚠ Advarsel:
Væskerne leveret af dispenseren er meget varme! Undgå skoldning! Hold hænder og andre kropsdele væk fra dispenseren.

4. Tryk på START leveringsknappen.

Drikkevareren leveres straks.

* = kolde drikkevarer er ikke tilgængelige i alle dispenser versioner

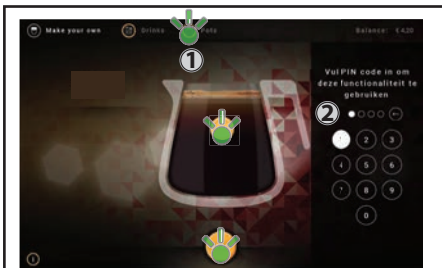

Fig. 4.9 - "Bægre"

"Bægre" menu

1. Tryk på øverste højre ikon "Bægre" (1) på berøringsskærmen, når dispenseren er i leveringstilstand (fig. 4.9).
2. Indtast PIN-koden (2), hvis det er relevant (fig. 4.9).
3. Tryk på den drikkevarer du ønsker.
4. Træk pucken op eller ned for den ønskede bægerstørrelse.
5. Placer et bæger med den ønskede størrelse.



Advarsel:

Væskerne leveret af dispenseren er meget varme! Undgå skoldning! Hold hænder og andre kropsdele væk fra dispenseren.

6. Tryk på START leveringsknappen.

Drikkevarer leveres straks.

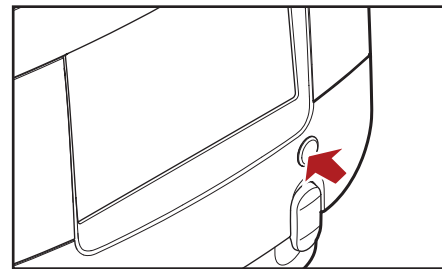

Fig. 4.10- Fri flowlevering af varmt vand

Varmtvandsknap (fri flowlevering)

1. Placer en kop eller et bæger efter eget valg under den højre varmt vandudgang.



Advarsel:

Væskerne leveret af dispenseren er meget varme! Undgå skoldning! Hold hænder og andre kropsdele væk fra dispenseren.

2. Tryk på varmtvandsknappen og hold den nede, indtil den ønskede mængde varmt vand er leveret (fig. 4.10).



Bemærk:

Vi anbefaler portionslevering med faste kopstørrelser i selvbetjeningsområder.

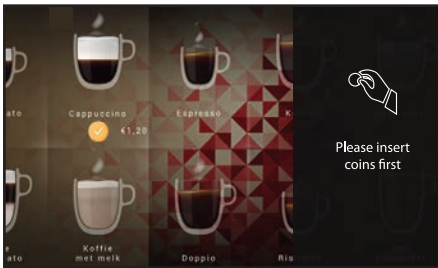

Fig. 4.11- Drikkevarelevering med betalingssystem

Drikkevarelevering med betalingssystem

Når et betalingssystem er installeret og indstillet til "betalt-tilstand":

1. Indsæt en tilstrækkelig mængde kontanter eller e-kontanter i betalingssystemet, se fig. 4.11.
2. Vælg din drikkevare og sæt en kop eller bæger under den tilhørende udgang.



Advarsel:

Væskerne leveret af dispenseren er meget varme! Undgå skoldning! Hold hænder og andre kropsdele væk fra dispenseren.

3. Start drikkevarelevering.

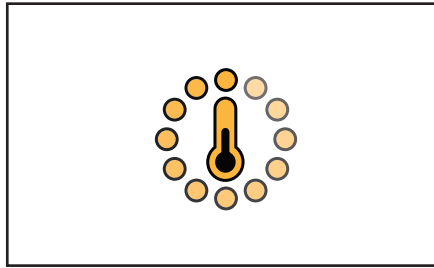



Fig. 4.12- Opvarmningsikon

Sluk for dispenseren

Gør venligst følgende forberedelser, når dispenseren ikke skal bruges i lang tid, f.eks. under ferier:

1. Fjern produktpakkerne og kontroller udløbsdatoen.
2. Opbevar produktpakkerne i køleskab, indtil du tænder for dispenseren igen. Når udløbsdatoen er gået, skal du smide produktpakker væk.

 **Forsigtig:**
Frys ikke produktpakker.

3. Udfør en komplet rengøringsprocedure af dispenseren.
4. Træk stikket ud af stikkontakten.
5. Luk vandhanen.

Tænd for dispenseren

1. Åbn vandhanen.
2. Sæt stikket i stikkontakten.

Dispenseren starter opvarmning af vand og begynder at afkøle kølerummet. Drikkevarelevering vil blive blokeret, indtil vandet i kedlen har nået den korrekte temperatur.

3. Opvarmningsikonet (optaget termometer) vises på berøringsskærmen (fig. 4.12).
4. Når vandet har nået den indstillede temperatur, forsvinder opvarmningsikonet fra displayet, dispenseren er nu klar til drift.



Bemærk:

Opvarmning af vandet inde i kedlen vil tage ca. 15 minutter ved stuetemperatur. Køling af produktrummet kan tage 24 timer eller mere.



Bemærk:

Hvis dispenseren er lukket ned i længere tid, skal datoen og klokkeslettet indstilles, så de programmerede rengøringscykler og øko-indstillinger aktiveres igen.



Fig. 4.13- Sprog og land

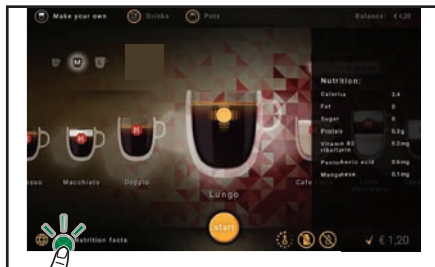

Fig. 4.14- Næringsindhold

Forskellige indstillinger og oplysninger

Sprog- og landespecifikke indstillinger

1. Tryk på verdensikonet i nederste venstre hjørne af berøringsskærmen for leveringstilstand (fig. 4.13). Listen over lande og deres genstande vises på højre side af skærmen.
2. Rul op og ned, indtil det ønskede land vises.
3. Tryk på flag og land for at vælge sprog og specifikke indstillinger, såsom drikkevarer navne, valuta osv.

Næringsindhold

- Tryk på Næringsindholdsikonet i nederste venstre hjørne af berøringsskærmen for leveringstilstand (fig. 4.14). Listen over næringsindhold for den valgte drikkevarer er vist på højre side af skærmen.

5 - RENGØRING

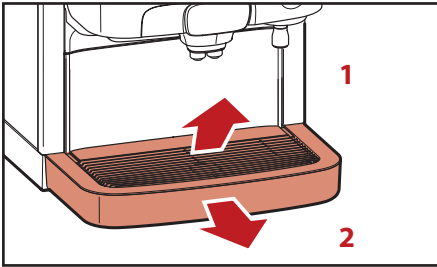

Fig. 5.1 - Fjern kop- og dryp-bakker

Udvendig rengøring

Bemærk:
Det anbefales at rengøre ydersiden af dispenseren dagligt.

1. Fjern kopbakken (fig. 5.1, 1).
2. Fjern drypbakken (fig. 5.1, 2).
3. Tøm drypbakken.

Bemærk:
Kontroller og tøm drypbakken med jævne mellemrum.

4. Rengør kop- og dryp-bakken.
5. Sæt delene tilbage på plads.
6. Rengør ydersiden af dispenseren med en fugtig, ren klud.

Rengøringsprocedurer

Der er to forskellige rengøringsprogrammer:

- "Gennemskylning" drikkevareudgangene
- "Komplet rengøring" kølerummet og drikkevareudgangene.



Forsigtig:

I visse konfigurationer af dispenseren, f.eks. med kolde drikkevarer, er dispenseren indstillet til obligatorisk daglig rengøring. For visse konfigurationer, f.eks. med kun varme drikkevarer, er det obligatorisk at køre programmet "Komplet rengøring" mindst en gang om ugen for at garantere fødevarer sikkerheden. Desuden skal Milk-Coffee- og Choco-Coffee-versionerne også køre programmet "Skyllning" mindst en gang om ugen. Dispensersoftwaren bestemmer det mindste antal rengøringer og skylninger pr. uge baseret på drikkevarekonfigurationen. Minimumsantallet er obligatorisk og kan ikke ændres. Hvis den obligatoriske rengøringsordning ikke er indstillet til daglig rengøring, kan rengøringsdagene ændres i menu 3.6.3.

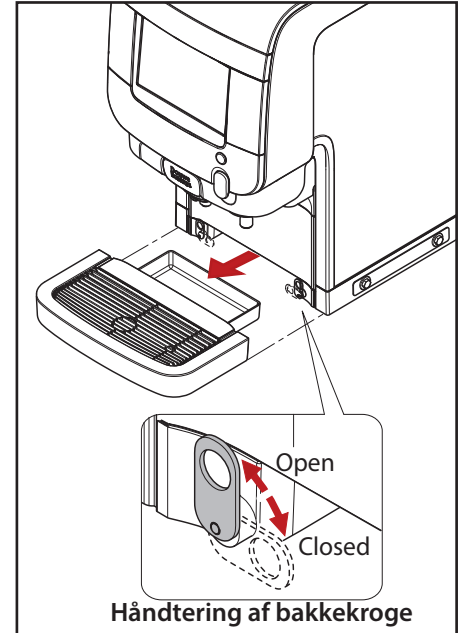

Håndtering af bakkekroge

Excellence Touch Marine Afmontering af drypbakke

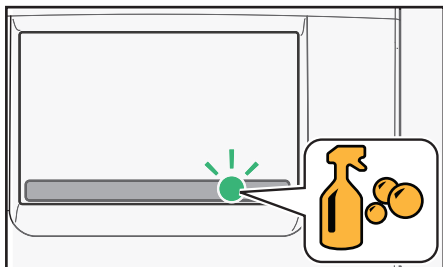

Fig. 5.2-Rengøringsikon

Hvornår skal du rengøre dispenseren

Kør rengøringsprogrammet, når rengøringsikonet vises på displayet (fig. 5.2).

Hvis dispenseren ikke er rengjort og/eller gennemsykles inden for 24 timer, vil drikkevareleveringen blive spærret.

Start rengøringsprogrammet for at genoptage levering.

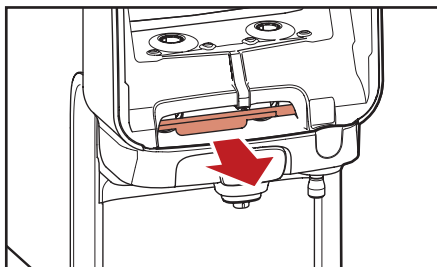

Fig. 5.3 - Træk i rød udløserbar

Gennemsylning



Bemærk:
Kun Milk-Kaffe og Choco-Kaffe dispensere kræver Rinza rengøringsstabletter.

1. Brug skylleprogrammet som følger:
 - Tryk på rengøringsikonet, som vises på berøringsskærmen, når gennemsylning skal ske (fig. 5.2).
 - Start operatøritilstand ved at indsætte operatørens USB-nøgle **ELLER** ved indtastning af PIN-koden via berøringsskærmen, hvis denne funktion er aktiveret (se kapitlet "Programmering", menu 1.1).

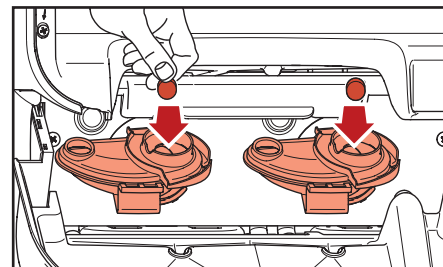

Fig. 5.4 - Indsæt Rinza rengøringsstabletter



Bemærk:
Gennemsyln dispenseren til enhver tid ved at starte operatøritilstand.

Følg vejledningen på skærmen:

2. Åbn dispenser døren.
3. Træk den røde udløserbar for at åbne udgangsrummet (fig. 5.3).
4. Indsæt en Rinza rengøringsstablet i hver af blandeskåle (fig. 5.4).
5. Tryk udgangsrummet opad, indtil du hører et bip.
6. Luk dispenser døren.

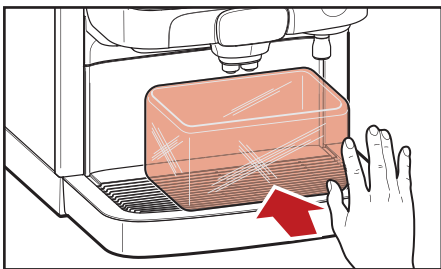

Fig. 5.5 - Placér beholder

Følg vejledningen på skærmen:

7. Anbring en beholder under drikkevare- og varmtvandsudgang (fig. 5.5)
8. Tryk på "OK" for at bekræfte (fig. 5.6), at Rinza rengøringstabletter indsættes, og at beholderen er placeret.

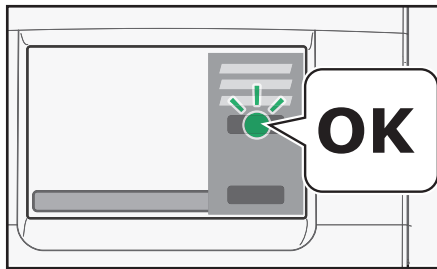



Fig. 5.6 - Tryk på OK under gennemskylning/
komplet rengøring

Følg vejledningen på skærmen:

-  **Advarsel:**
Væskerne leveret af dispenseren er meget varme! Undgå skoldning!
Hold hænder og andre kropsdele væk fra dispenseren.
9. Tryk på "OK" for at starte gennemskylning med varmt vand. (fig. 5.6).

Fremgangen vises på skærmen.

Når du er færdig, er dispenseren klar til brug.

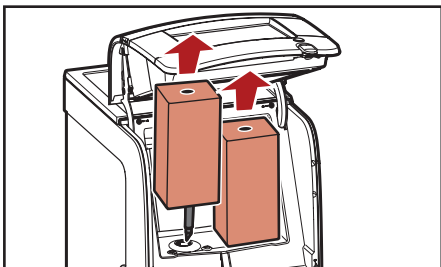

Fig. 5.8 - Fjern pakker

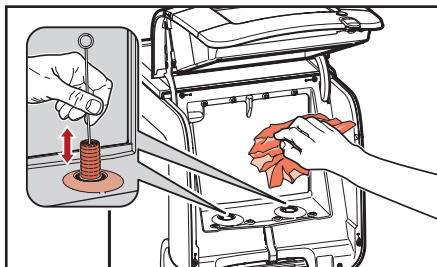

Fig. 5.9 - Rengør kølerummet

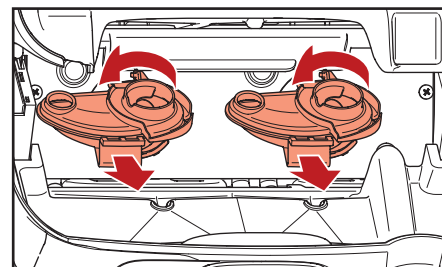

Fig. 5.10- Fjern blandeskåle

Komplet rengøring

Bemærk:
Kun Milk-Kaffe og Choco-Kaffe dispensere kræver Rinza rengøringsstabletter.

1. Brug det komplette rengøringsprogram som følger:
 - Tryk på rengøringsikonet, som vises på berøringsskærmen, når komplet rengøring skal ske (fig. 5.2).
 - Start operatøritilstand ved at indsætte operatørens USB-nøgle **ELLER** ved indtastning af en kode via berøringsskærmen, hvis denne funktion er aktiveret (se kapitlet "Programmering", menu 1.1).

Bemærk:
Lav den komplette rengøring af dispenseren til enhver tid ved at starte operatøritilstand.

- Følg vejledningen på skærmen:
2. Åbn dispenserdøren.
 3. Fjern produktpakkerne (fig. 5.8).

Bemærk:
Det anbefales at bruge udskiftningssæt, der består af rene blandeskåle og tætningsringe for at spare tid.

4. Rengør doseringsåbningen med en børste og det indre af kølerummet med en ren, fugtig klud (fig. 5.9). Tør med en ren papirklud.

5. Sæt produktpakkerne tilbage, hvis de ikke har passeret udløbsdatoen. Ellers, sæt nye produktpakker i.

Følg vejledningen på skærmen:

6. Rengør blandeskålene:
 - a. Træk den røde udløserbar for at åbne udgangsrummet (fig. 5.3).
 - b. Drej blandeskåle mod uret for at løsne og træk for at fjerne dem (fig. 5.10).

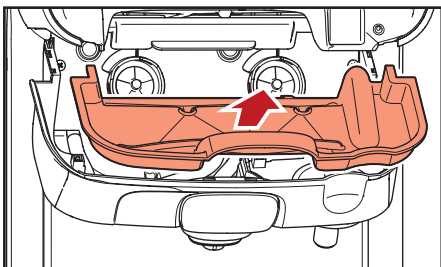

Fig. 5.11- Fjern indvendig drypbakke

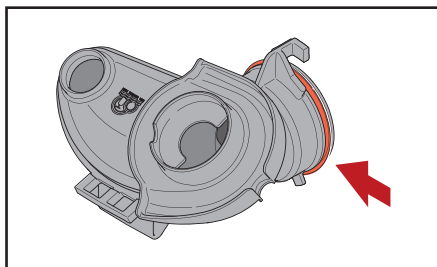

Fig. 5.12- Blandeskål tætningsring

- c. Fjern den indvendige drypbakke og rengør den om nødvendigt (fig. 5.11).
- d. Rengør blandeskålene:
 - Enten i en opvaskemaskine (maks. temperatur 90°C / 194°F) eller
 - Læg dem i blød i 15 minutter i varmt vand med et rengøringsmiddel af fødevarekvalitet.
- e. Læg tætningsringene i blød i 15 minutter i varmt vand med et rengøringsmiddel af fødevarekvalitet.



Bemærk:

Overhold sikkerhedsinstruktionerne og rengøringsanvisningerne på rengøringsmiddelemballagen.

- f. Skyl blandeskåle og tætningsringe under rindende vand og tør med en ren papirkulud.



Forsigtig:

Kontroller om de blå tætningsringe er fastgjort til blandeskålene (fig. 5.12).

- g. Indsæt rene blandeskåle med tætningsringe, og drej dem derefter med uret, indtil de ikke kan dreje yderligere.

- h. Sæt den indvendige drypbakke tilbage (hvis fjernet).
- i. Indsæt en Rinza rengøringstablet i hver af blandeskålene (fig. 5.4).
- j. Tryk udgangsrummet opad, indtil du hører et bip.
- k. Luk dispenser døren.

Følg vejledningen på skærmen:

7. Anbring en beholder under drikkevare- og varmtvandsudgang (fig. 5.5)
8. Tryk på "OK" for at bekræfte (fig. 5.6), at Rinza rengøringstabletter indsættes, og at beholderen er placeret.

Følg vejledningen på skærmen:



Advarsel:

Væskerne leveret af dispenseren er meget varme! Undgå skoldning! Hold hænder og andre kropsdele væk fra dispenseren.

9. Tryk på "OK" for at starte gennemskylning med varmt vand.

Fremgangen vises på skærmen.

Når du er færdig, er dispenseren klar til brug.

6 - PROGRAMMERING

Introduktion

Dette kapitel indeholder de menuer og funktioner, der findes i dispenseren.

Serviceteknikeren kan aktivere eller deaktivere disse menuer og funktioner. Derfor kan det ske, at menuerne og funktionerne er skjult i din dispenser-version.

Kontakt venligst din Cafitesse-systemleverandør hvis du vil have dine programmeringsindstillinger ændret.

Beskrivelsen af hovedfunktionerne nedenfor repræsenterer ikke nødvendigvis deres rækkefølge i menuen.

Softwareversionen kan opdateres ved hjælp af service-USB-nøglen.

Layout og udseende af ikoner/skærme i denne vejledning kan variere fra dem, der vises på dispensers berøringsskærm afhængigt af dispenserkonfigurationen.

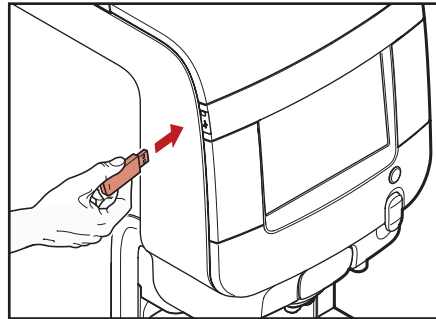

Fig. 6.1 - Indsæt operatørens USB-nøgle

Få adgang til operatørmenuerne

Der er to måder at få adgang til operatørmenuerne (operatørtilstand):

- Indsæt operatørens USB-nøgle (fig. 6.1)

eller, hvis serviceteknikeren har aktiveret denne funktion:

- Tryk og hold det øverste højre hjørne af berøringsskærmen og træk nedad.
- Indtast koden "5555" for at få adgang til de aktiverede operatørmenuer.

Følgende menuer kan være tilgængelige:

- Tællere (statistik) - udlæsning af drikkevaretællere
- Skift drikkevolumen/styrke
- Indstil dato, klokkeslæt og sprog
- Udfør gennemskylning eller komplet rengøring
- Rengøringsdage - indstil hverdage for gennemskylning og komplet rengøring
- Energibesparende indstillinger
- Aktivér/deaktiver telefonnummer til operatøren.
- Indstil nedtælling, når pakken udskiftes for at aktivere næsten tomme meddelelser
- Fejludlæsning (og nulstilling)
- Drikkevareindstillinger
- Prisindstillinger - kun med betalingssystem installeret - se kapitlet "7 Betalingssystemer"
- Skærmindstillinger

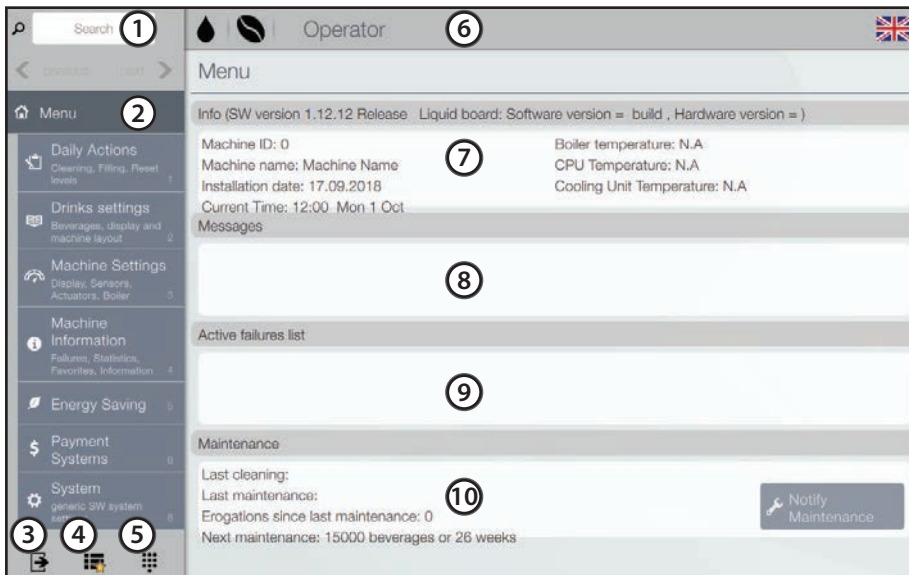

Fig. 6.2 - Programmering af startmenuen

Legendprogrammeringens startmenu (fig. 6.2):

1. Søgefelt
2. Navigations sidemenu
3. "Afslut" ikon
4. "Favoritter" ikon
5. Tastatur
6. Header operatør tilstand
7. Informationsområde
8. Beskedområde
9. Fejlområde
10. Vedligeholdelse og rengøring informationsområde

Programmering startmenu

Programmeringsmenuen vises. Som standard viser berøringsskærmen både sidenavigationsmenuen og funktionsparametrene.

- Rul gennem skærmene, hvis funktioner og/eller parametre ikke vises fuldt ud, f.eks. i tilfælde af tilpasning.

Søgefelt (1)

Tillader at søge efter en funktion ved navn.

1. Tryk på søgefeltet, tastaturet vises.
2. Indtast navnet på funktionen. Funktionerne, der indeholder den skrevne tekst, vises under skrivning.
3. Vælg den ønskede funktion fra listen.

Navigations sidemenu (2)

Viser de funktioner, der er tilgængelige for den aktuelle brugerprofil og knapperne "Næste/Tilbage"

Afslut ikon (3)

Tryk på exit-ikonet for at forlade programmeringsmenuen uden at gemme. Dispenseren går tilbage til leveringstilstanden.

Favoritter ikon (4)

"Favoritter" er genveje til ofte brugte funktioner.

1. Tryk på ikonet "Favoritter".
En liste over ofte brugte funktioner vises på skærmen.
2. Tryk på en funktion i listen over "favoritter" for hurtig adgang.

Tilføj en funktion til "favoritter":

1. Aktivér den funktion, du vil tilføje til "favoritter" listen.
2. Tryk på ★-ikonet i beskedbaren.
★-ikonet vil ændre farve og funktionen tilføjes til "favoritter" listen.

Fjern en funktion til "favoritter":

1. Indtast "favoritter" og aktiver den funktion, du vil fjerne.
2. Tryk på ★-ikonet i beskedbaren.
★-ikonet vil ændre farve og funktionen fjernes fra "favorit" -listen.

Tastatur (5)

Brug tastaturet, f.eks. for at indtaste en kode for at få adgang til programmeringsmenuen i henhold til brugerprofilen.

Beskedbar (6)

Viser:

Status-ikoner, f.eks. vandniveau, produktpakke tom ...

Tryk på ikonerne for at få en indikation på status.

Menuen adgangsprofil (Teknisk, ...).

Menufunktionerne er tilgængelige afhængigt af den anvendte profil. Funktionerne i en profil er muligvis ikke tilgængelige for en anden profil.

"Sprog" ikon

Du kan ændre meddelelssprog for meddelelserne ved at trykke på flagikonet.

"Tilføj / slet favoritter" ikon

Informationsområde (7)

Viser oplysninger om dispenseren.

Beskedområde (8)

Viser nogle oplysninger, såsom statistik om de mest populære valgmuligheder, ...

Fejlområde (9)

Viser de aktive dispenserfejl.

Vedligeholdelse informationsområde (10)

Viser følgende hændelser:

- dato for den tidligere rengøring
- dato for den tidligere vedligeholdelse
- antal drikkevareleverancer siden den tidligere vedligeholdelse
- frist for næste vedligeholdelse
- Tryk på feltet "Vedligeholdelsesmeddelelse" for at indstille den aktuelle dato/klokkeslæt som dato for den tidligere vedligeholdelse.

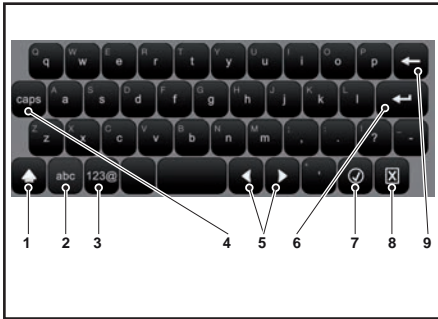

Fig. 6.3 - Tastatur

Indtastning af værdierne

Værdierne i programmeringsmenuen kan indtastes/ændres ved hjælp af en af følgende indgangsindstillinger, som automatisk vises:

Tastatur (fig. 6.3)

1. Indtast det næste store bogstaver (skift)
2. Skift tastaturet fra "tal/symboler" til "bogstaver"
3. Skift tastaturet fra "bogstaver" til "tal/symboler"
4. Indtast store bogstaver (caps lock)
5. Flyt markøren i teksten
6. Indsæt en ny linje (2-linjes tekst)

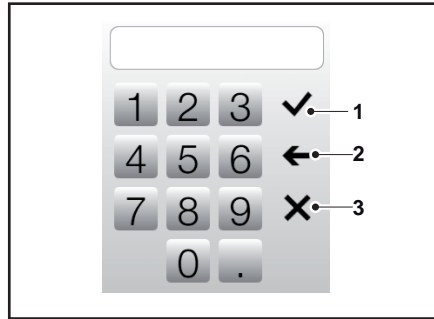

Fig. 6.4 - Tastatur

7. Bekræft værdierne
8. Annuller de indtastede værdier og lukker tastaturet
9. Slet det sidst indtastede tegn (backspace)

Tastatur (fig. 6.4)

1. Bekræft værdierne
2. Slet det sidst indtastede tegn (backspace)
3. Annuller de indtastede værdier og lukker tastaturet

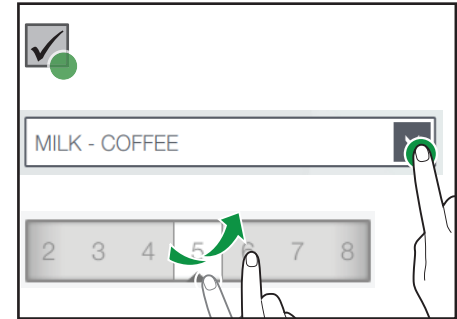

Fig. 6.5 - Afkrydsningsfelt, Rullemenu, Værdivælger

Afkrydsningsfelt (fig. 6.5, detalje 1)

- Tryk på afkrydsningsfeltet for at aktivere/deaktivere indstillingen.

Rullemenu (fig. 6.5, detalje 2)

- Tryk på pilens symbol for at åbne rullemenuen og vælg værdien.

Værdivælger (fig. 6.5, detalje 3)

- Rul for at vælge den ønskede værdi.

Daglig handling (menuafsnit 1)

Rengøring

- Tryk på menupunkter 1 > 1.1
- Følg vejledningen i afsnittene "Gennemskylning" og "Komplet rengøring", se kapitlet "Rengøring" (fig. 6.6).

Fyldning

- Tryk på menupunkter 1 > 1.2
- Aktivér styringen af produktpakkeniveauer.

Kontant handling

Se venligst kapitlet "7 Betalingssystemer".

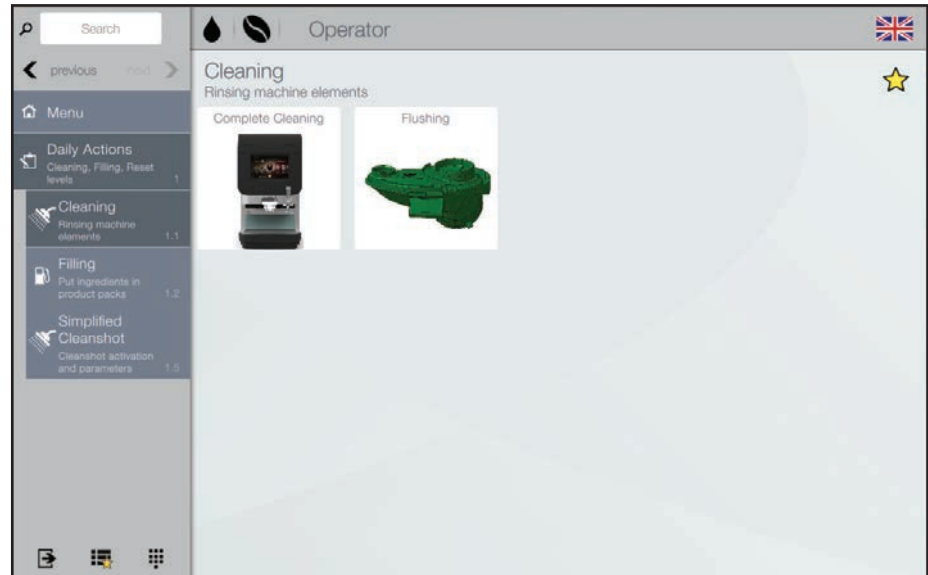

Fig. 6.6 - Rengøring

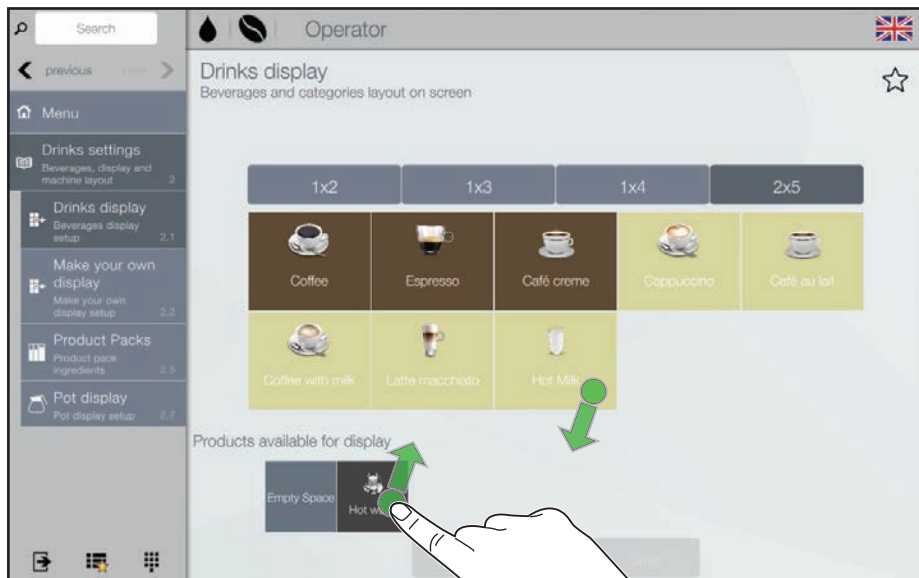

Fig. 6.7 - Drikkevarer-display

Drikkevarerindstilling (menuafsnit 2)

Drikkevarer-display

- Tryk på menupunkter 2 > 2.1

Drikkevarer, der er aktiveret på din dispenser til levering, er angivet på berøringsskærmen (fig. 6.7).

- Tryk på felter "1x2", "1x3", "1x4" eller "2x5" for at indstille drikkevarelayoutet af leveringstilstanden.
- Flyt drikkevarer fra nederste del af skærmen til den øverste del for at aktivere dem til levering.
OG/ELLER
Flyt drikkevarer fra øverste del af skærmen til den nederste del for at deaktivere dem til levering.
- Tryk på "Gem" for at beholde ændringen
ELLER
Tryk på "Kassér" for at forlade funktionen uden at gemme.

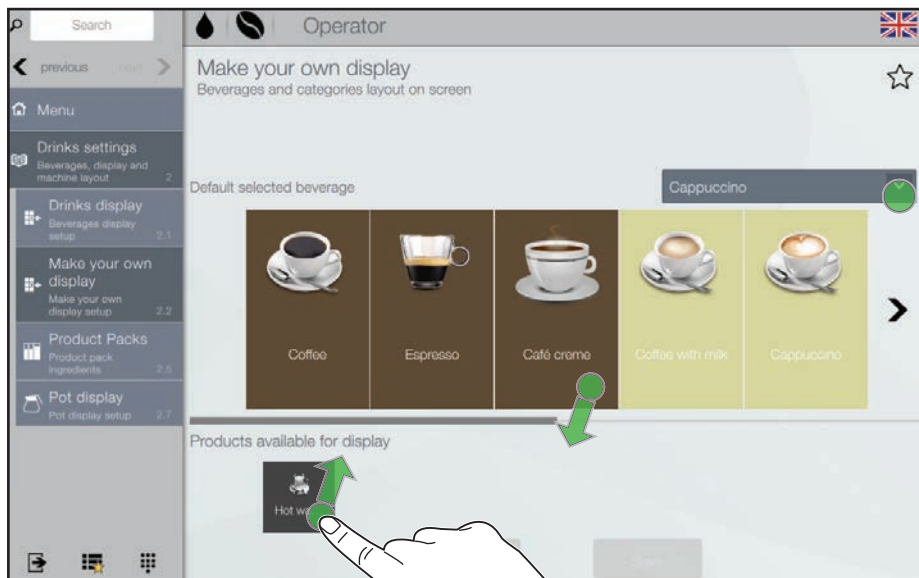

Fig. 6.8 - Lav din egen-display

Lav din egen-display

Du kan ændre standarddrikkevarevalg for denne menu.

- Tryk på menupunkter 2 > 2.2

Drikkevarer, der er aktiveret på din dispenser til levering, er angivet på berøringsskærmen (fig. 6.8).

- Tryk på rullemenuen og vælg drikkevarer, som skal vises som standardvalg af menuen "Lav din egen", hvis det ønskes.
- Flyt drikkevarer fra nederste del af skærmen til den øverste del for at aktivere dem til levering. OG/ELLER Flyt drikkevarer fra øverste del af skærmen til den nederste del for at deaktivere dem til levering.
- Tryk på "Gem" for at beholde ændringen ELLER Tryk på "Kassér" for at forlade funktionen uden at gemme.

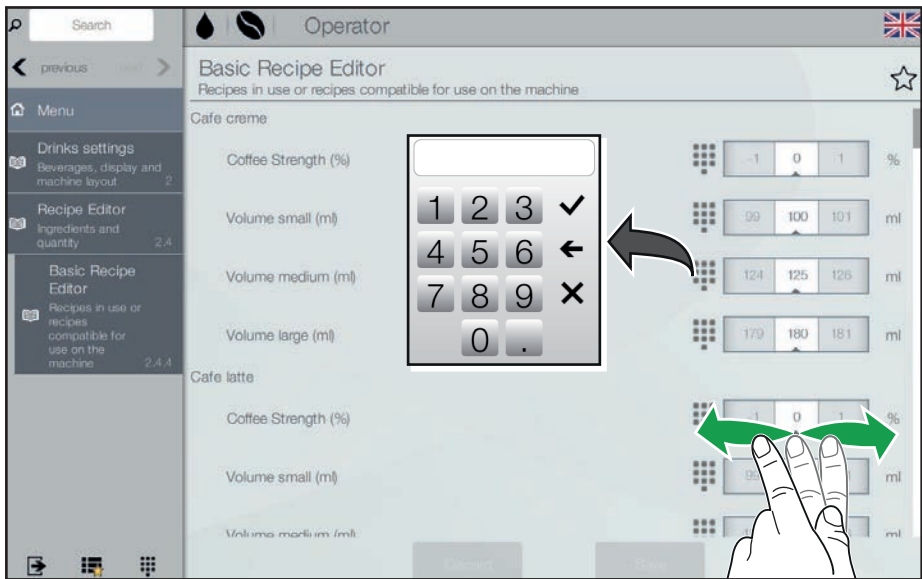



Fig. 6.9 - Opskrift-editor (Volumen / Styrke)

Opskrift-editor (Volumen / Styrke)

- Tryk på menupunkterne 2 > 2.4 > 2.4.4

Drikkevarer, der er aktiveret på din dispenser, er angivet på berørings-skærmen. Juster det forudindstillede volumen og styrken af en drikkevare:

- Tryk på  ikonet for drikkevaren, du vil gerne ændre.
- Indstil de ønskede værdier ved hjælp af tastatur eller værdivælger (fig. 6.9).

 **Bemærk:**
I henhold til din anmodning kan du justere værdier mellem

- 90% og 110% for styrke
- SML absolutte værdier (i ml) for volumen

- Tryk på "Gem" for at beholde de ændrede værdier ELLER Tryk på "Kassér" for at forlade funktionen uden at gemme.

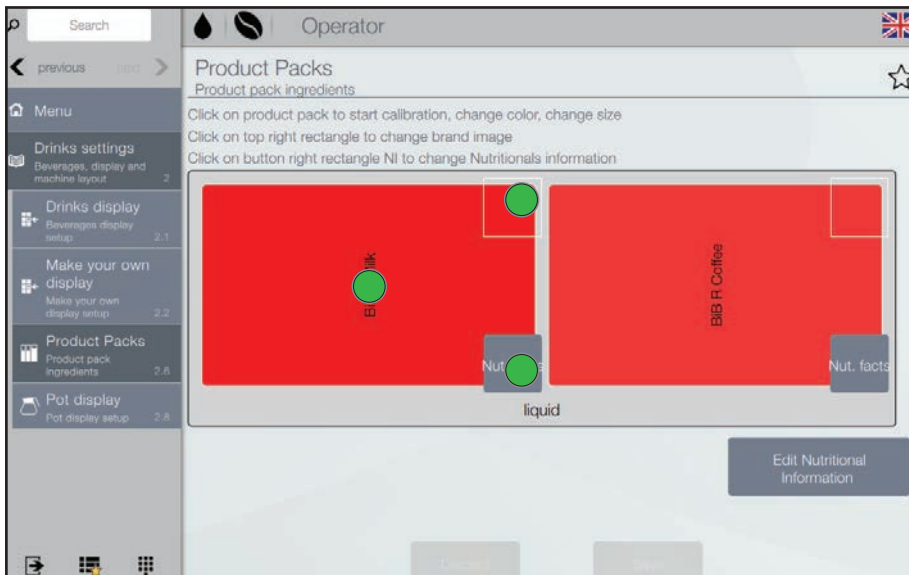

Fig. 6.10- Produktpakker

Produktpakke-indstillinger

- Tryk på menupunkter 2 > 2.6
- Tryk på den ønskede produktpakke på skærmen (fig. 6.10) for at
 - starte kalibreringen af produktpakken
 - indstille/skifte farve på produktpakken**ELLER**
 - indstille/skifte størrelse på produktpakken
- Tryk på øverste højre hjørne af produktpakken på skærmen for at indstille/ændre mærkebilledet
- Tryk på nederste højre hjørne af produktpakken på skærmen for at indstille/ændre næringsindholdet.
- Tryk på "Gem" for at beholde de ændrede værdier ELLER Tryk på "Kassér" for at forlade funktionen uden at gemme.

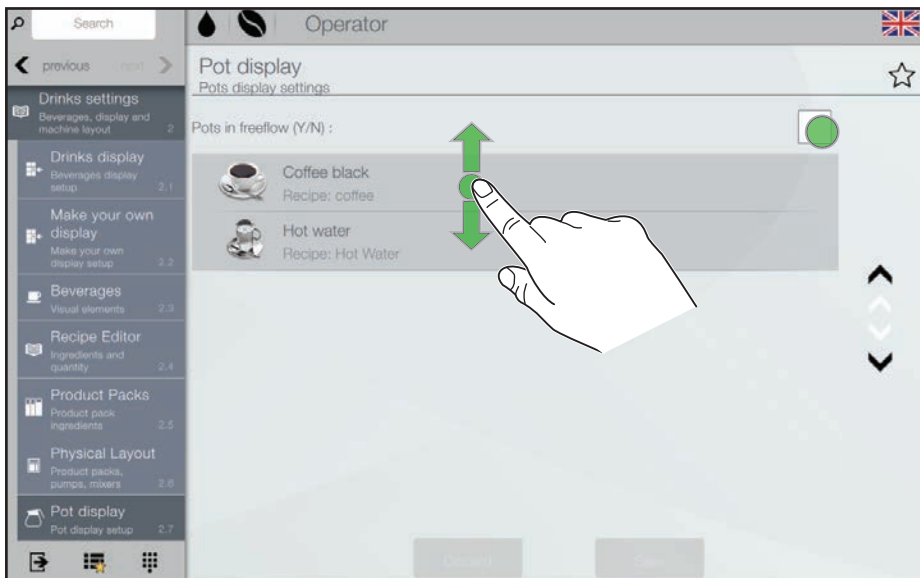

Fig. 6.11- Bæger-display

Bæger-display

- Tryk på menupunkter 2 > 2.8

En afkrydsningsfelt for fritløbslevering og drikkevarer, der er aktiveret til bægerlevering på din dispenser, er angivet på berøringskærmen (fig. 6.11).

- Tryk på afkrydsningsfeltet for at definere, hvis bæger skal udfyldes i fritløbende tilstand (et afkrydsningsfelt vises) eller ej.

Juster listen over bæger-drikkevarer:

- Træk drikkevarerne fra bægerleveringslisten til den ønskede rækkefølge.
- Tryk på "Gem" for at beholde de ændrede værdier
ELLER
Tryk på "Kassér" for at forlade funktionen uden at gemme.

Maskinindstillinger (menuafsnit 3)

Display for generelle indstillinger

- Tryk på menupunkter 3 > 3.3 > 3.3.3

Indstil skærmens lysstyrke med en maksimal værdi på 100.

Aktivér / deaktiver visning af:

- sider, der skal vises ved opstart af dispenser
- pauseskærm -
Indstil forsinkelsestiden for pauseskærmen, efter at den er aktiveret
- PIN-koden for at komme ind på bægersiden
- dispenseringsmeddelelse
- koplogo
- ernæringsmæssige oplysningstitel
- kølerummets temperatur

Tekst /Feed

- Tryk på menupunkter 3 > 3.3 > 3.3.5

Under normal drift og under leveringen af en drink kan enten RSS-feed (nyheder) eller en fast tekst vises på bundlinjen på berøringskærmen.

- For at se RSS-feed (nyheder) skal du forbinde dispenseren til internettet.
- Vælg internetadressen på RSS-feeds fra den forberedte liste eller indtast en brugerdefineret adresse.

Som standard er dispenseren indstillet til at vise faste tekstbeskeder (dispenseren er ikke forbundet til internettet):

- Indtast den tekst, du vil have bliver vist under normal drift.
- Du kan tilføje flere faste tekstbeskeder ved at trykke på "Tilføj ny".

Niveau af produktpakker

- Tryk på menupunkter 3 > 3.4 > 3.4.1

Aktivere / deaktivere niveautællerne for produktpakkerne.

Viser de to produktpakker med påfyldningsniveauer og justerbare parametre:

- Beregnet mængde: aktiverer tælleren, der styrer "produkt løber ud" præalarmer.

Hvis fyldeprocenten af produktpakken er vist rødt, er produktpakken i status for præalarm, se menu 1.2.

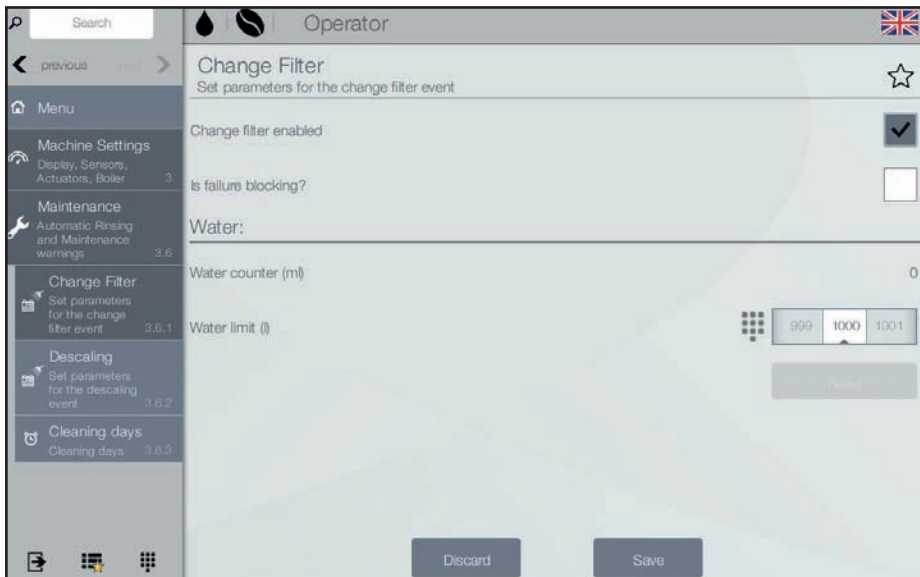

Fig. 6.12- Skift filter

Skift filter

- Tryk på menupunkter 3 > 3.6 > 3.6.1

Lav følgende indstillinger (fig. 6.12):

- Aktivér funktionen Skift filter, hvis du bruger et vandfilter.
- Indstil, hvis fejlen (tællerværdi > vandgrænse) skal blokere drikkevarelevering eller ej.
- Indstil vandgrænsen (varmt og koldt vand) til filterskift.
- Tryk på "Gem" for at beholde de ændrede værdier
ELLER
Tryk på "Kassér" for at forlade funktionen uden at gemme.

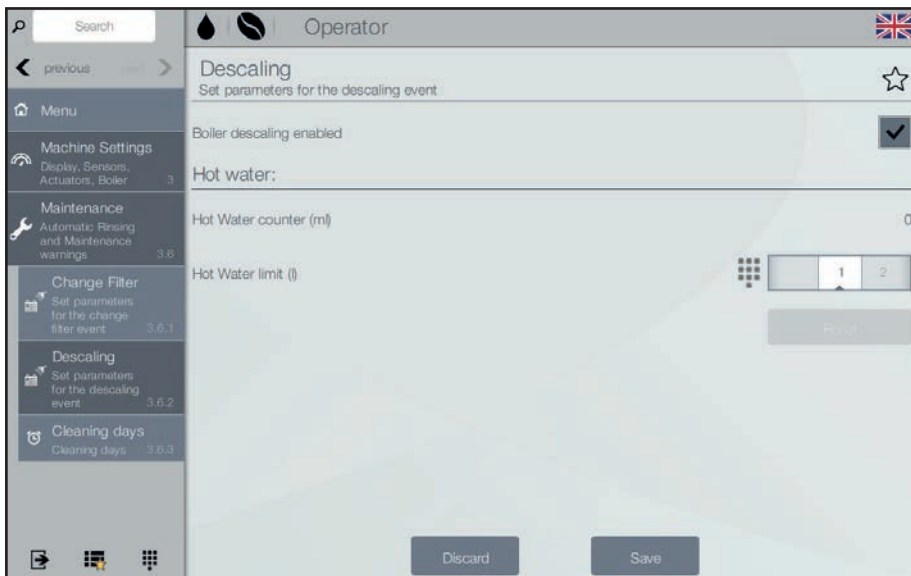

Fig. 6.13- Afkalkning

Afkalkning

- Tryk på menupunkter 3 > 3.6 > 3.6.2
- Aktivér afkalkningsfunktionen, hvis du foretrækker en afkalkning af kedlen og andet udstyr med jævne mellemrum (fig. 6.13).
- Indstil vandgrænsen på varmt og koldt vand til afkalkning.
- Tryk på "Gem" for at beholde de ændrede værdier
ELLER
 Tryk på "Kassér" for at forlade funktionen uden at gemme.

Rengøringsdage

- Tryk på menupunkter 3 > 3.6 > 3.6.5



Bemærk:

Dispenseren konfigurerer automatisk det obligatoriske minimum antal rengøringsdage. For visse konfigurationer skal dispenseren rengøres dagligt, og der kan ikke foretages ændringer i denne tidsplan.

Juster automatiske rengøringsindstillinger for dispenseren:

- når / hvis de komplette rengørings- / gennemskyllprogrammer skal udføres
- ugedagen for at udføre de komplette rengørings- / Gennemskyllningsprogrammer



Forsigtig:

I visse konfigurationer af dispenseren, f.eks. med kolde drikkevarer, er dispenseren indstillet til obligatorisk daglig rengøring. For visse konfigurationer, f.eks. med kun varme drikkevarer, er det obligatorisk at køre programmet "Komplet rengøring" mindst en gang om ugen for at garantere fødevarsikkerheden.

Desuden skal Milk-Coffee- og Choco-Coffee-versionerne også køre programmet "Skylning" mindst en gang om ugen.

Bestem rengøringsdage

Hvis du har en Kaffe-Kaffe-version, skal du kun køre programmet "**Komplet rengøring**" en gang om ugen. Du kan vælge hvilken dag du helst foretrækker.

Hvis du har en Mælk-Kaffe-version, skal dispenseren både køre programmet "**Komplet rengøring**" og "**Gennemskylning**" mindst en gang om ugen.

Du skal vælge mindst to dage med et maksimalt interval på 4 dage.

Tabellen nedenfor viser, hvilke dage der kan kombineres (rød = Komplet Rengøring, grå = Gennemskylning).

Søn	Man	Tir	Ons	Tor	Fre	Lør
Søn	Man	Tir	Ons	Tor	Fre	Lør
Søn	Man	Tir	Ons	Tor	Fre	Lør
Søn	Man	Tir	Ons	Tor	Fre	Lør
Søn	Man	Tir	Ons	Tor	Fre	Lør
Søn	Man	Tir	Ons	Tor	Fre	Lør
Søn	Man	Tir	Ons	Tor	Fre	Lør



Bemærk:

Du kan altid indstille flere dage til "**Komplet rengøring**" og/ eller "**Gennemskylning**" end det minimum, der kræves antal dage.



Automatiske skylninger:

Afhængigt af dispenserens konfiguration vil der være automatiske (varme eller kolde) skylninger. Dette kan ikke ændres, og antallet og omfanget af skylningerne afhænger af dispenserens konfiguration og er forudindstillet.

Lige før en automatisk skylning skal foretages og under skylningen vises et advarselssignal på skærmen ledsaget af en biplyd.

Drikkevaretællere /Statistikker ***(menuafsnit 4)***

Vis statistikker

- Tryk på menupunkter 4 > 4.2 > 4.2.1

Viser drikkevaretællere, der viser:

- antallet af udleverede drikkevarer
- dato og klokkeslæt for seneste dispensering

Nulstil statistikker

- Tryk på menupunkter 4 > 4.2 > 4.2.2

Nulstil en tæller:

- Tryk på knappen "Nulstil nu" for at indstille modværdien af den relaterede drikkevare til nul.

Vis revision

Se kapitlet "7 Betalingssystemer" for beskrivelser af Vis revisionsfunktionen.

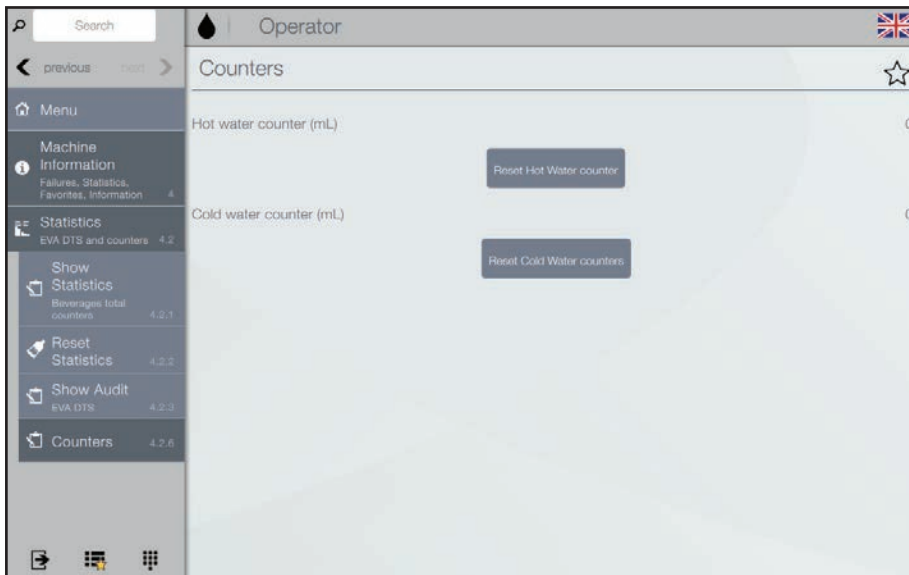

Fig. 6.14- Samlet Vandtæller

Samlet Vandtæller

- Tryk på menupunkter 4 > 4.2 > 4.2.6
- Tryk på "forrige" for at forlade menuen uden ændring
- Tryk på "Nulstil Varmtvandstæller" for at indstille varmtvandstælleren til nul (fig. 6.14)
- Tryk på "Nulstil Koldt vandstæller" for at indstille koldt vandstælleren til nul

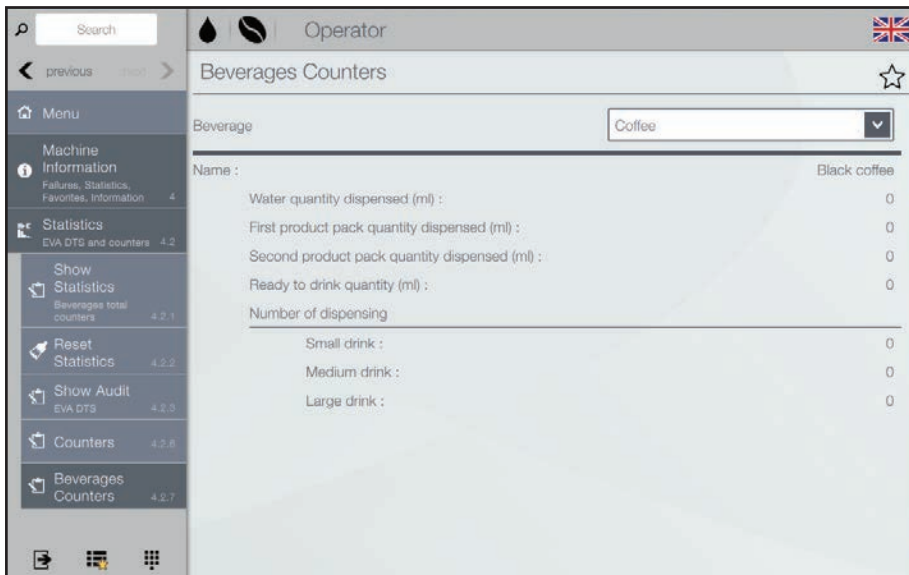

Fig. 6.15- Drikkevaretællere

Drikkevaretællere

- Tryk på menupunkter 4 > 4.2 > 4.2.7
- Tryk på rullemenuen "Drikkevarer" for at vælge den ønskede drikkevarer (fig. 6.15).

Vandet, ingrediensen og mængden af drikkevarer klar til at drikke af den viste drikkevarer er vist.

Antallet af små, mellemstore og store drikkevarer er anført.

Operatøroplysninger

- Tryk på menupunkter 4 > 4.6

Denne funktion giver mulighed for at indtaste kontaktoplysninger (navn og telefonnummer) på operatøren. Det vil blive vist i tilfælde af visse fejl.

Du kan bestemme, om oplysningerne skal vises for fejl, der blokerer udstyret og/eller fejl, der ikke blokerer udstyret.

Energibesparelse (menuafsnit 5)

Energibesparelsesfunktionen gør det muligt at aktivere, ændre parametrene og indstille tidsrammerne for dispensensens energibesparelse.

Indstillinger

- Tryk på menupunkter 5 > 5.1

Aktiverer / deaktiverer strømbesparende funktioner.

Dispenseren gør det muligt at styre et par energibesparende profiler.

Nogle parametre i hver energibesparende profil kan tilpasses.

- "Blød tilstand"-profil

Denne profil muliggør energibesparelse efter en periode med inaktivitet af dispenseren.

Når et valg er lavet, er energibesparelsen deaktiveret.

Du kan:

- indstille antallet af minutters inaktivitet af dispenseren, hvorefter profilen vil aktiveres

- indstille den lavere temperatur i kedlen i energibesparelsesfasen
- indstille skærmens lysstyrke med normal, lav eller fra.

- "Dyb tilstand"-profil

Denne profil er aktiv i de indstillede tidsrammer.

I de indstillede tidsrammer sænkes kedeltemperaturen til den justerede energibesparende temperatur.

Du kan:

- indstille den lavere temperatur i kedlen i energibesparelsesfasen
- indstille hvor mange minutter i forvejen at starte opvarmningen af kedlen inden udgangen af tidsrammen (f.eks. 5 minutter inden tidsrammens afslutning, aktiveres kedelopvarmningscyklussen for at nå driftstemperaturen).
- indstille skærmens lysstyrke med normal, lav eller fra.



Bemærk:

For dispensere, der er indstillet til at levere kolde drikkevarer, kan "Deep Mode" ikke vælges.

Energibesparende tidsbånd

- Tryk på menupunkter 5 > 5.2

Indstil tidsrammerne for en energibesparelsesprofil (fig. 6.16):

- Tryk på den ønskede ugedag for at indstille tidsrammen.
- Tryk på "Tilføj begivenhed".
- Tryk på profillinjen (normal/blød/dyb) for at placere en tidsramme.
- Træk om nødvendigt tidsrammen for at indstille den præcise tid i intervaller på 15 minutter.
- Tilføj så mange tidsrammer som ønsket.

Slet en tidsramme:

- Tryk på "Fjern begivenhed".
- Tryk på tidsrammen, der skal slettes.

Kopier en tidsramme:

Du kan kopiere indstillingerne for hver dag i ugen eller i en enkelt dag:

- Tryk på "Kopier dagsprofil", så
 - Tryk på "Indsæt dagsprofil til alle dage".
 - ELLER

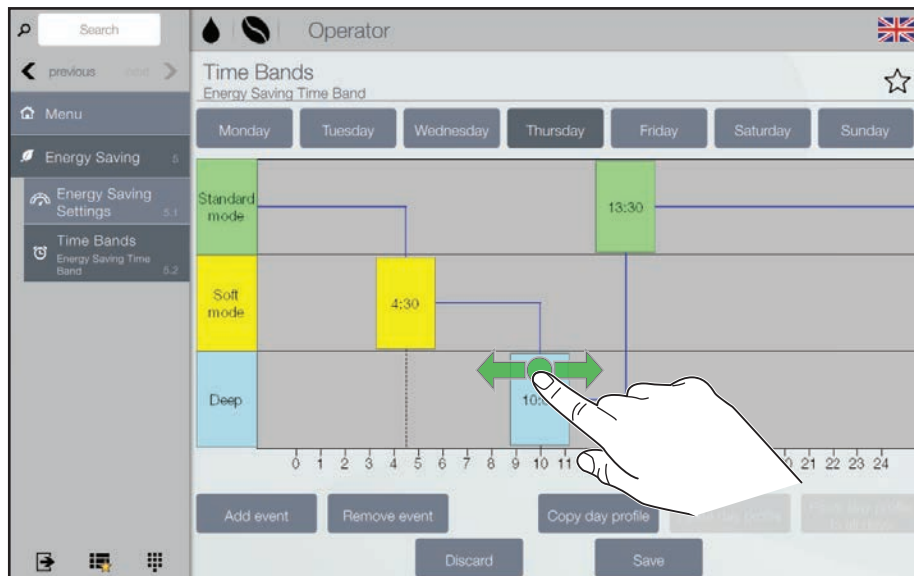

Fig. 6.16- Energibesparende tidsbånd

- Tryk på den ønskede ugedag.
- Tryk på "Indsæt dagsprofil".

Gem de energibesparende profiler:

- Tryk på "Gem".

Betalingsystemer (menuafsnit 6)

For eventuelle funktioner og justeringsbeskrivelser om betalingsystemer, se kapitlet "7 Betalingsystemer".

System (menuafsnit 8)

Dato / Tid-indstillinger

- Tryk på menupunkter 8 > 8.3

Juster Dato og Tid-indstillinger:

- Tryk på  ikonet for dato og/eller tid-værdier
- Indstil de ønskede værdier ved hjælp af tastatur eller værdivælger, se side 24.
- Tryk på "Gem" for at beholde de ændrede værdier
ELLER
Tryk på "Kassér" for at forlade funktionen uden at gemme.

Sprog

- Tryk på menupunkter 8 > 8.4

Juster sprog:

- Træk emnerne i de ønskede lande til de relaterede positioner inde i menuen.
- Tryk på "Gem" for at beholde de ændrede værdier
ELLER
Tryk på "Kassér" for at forlade funktionen uden at gemme.

Oplysninger

- Tryk på menupunkter 8 > 8.9

Tillader at se alle oplysninger om dispensersoftware (version, tema, konfiguration, ...)

7 - BETALINGSSYSTEMER

Introduktion

Dette kapitel beskriver driften og rækkevidden af funktionerne i de betalingsenheder, der anvendes i forbindelse med en Excellence-Touch dispenser.

Som operatør, hvem har lov til at ændre indstillinger og håndtere mønterne, du skal læse dette kapitel omhyggeligt for at sikre, at du har forstået betalingsoperationen.

Betalingsenheden er designet til dispensere Excellence-Touch serien. Den er tilgængelig i følgende systemversioner:

- Møntveksler
- Kortlæser

Betalingsenheden består af et separat hus, der er fastgjort til højre side af dispenseren.

Betalingsenheden er lavet til salg af drikkevarer fra dispenseren.

Desuden kan du styre betalingsenhedens funktion ved at indstille tidsbånd til forskellige priser og gratis slag.

Forskellige betalingsfunktioner

Kontant handling (menuafsnit 1,3)



Bemærk:

Kun aktiveret til modeller med betalingssystemet møntveksler.

- Tryk på menupunkter 1 > 1.3

Med de medfølgende funktioner kan du:

- tømme møntrør
- påfylde mønter til møntboksfunctioen
- tjekke den samlede mængde penge i møntmekanisme

Vis revision (menu 4.2.3)

- Tryk på menupunkter 4 > 4.2 > 4.2.3

Viser det samlede antal betalinger og de samlede leverancer siden sidste nulstilling af drikkevare-tællere (statistikker), for hvert valg.

Revisionsdataene kan vises ved:

- Betalt dispensering
- Gratissalg dispensering
- Testsalg dispensering
- Kontantrevision
- Ingredienser

Priser (menuafsnit 6)

Valutasymbol

- Tryk på menupunkter 6 > 6.2 > 6.2.1
- Indstil valutasymbolet for kreditdisplayet.

Globale drikkevarepriser

Fabriksindstillingerne definerer samme pris for alle drikkevarer (global pris):

- Tryk på menupunkter 6 > 6.2 > 6.2.2
- Ændre alle drikkevarepriser på én gang.

Drikkevarepris

For hver drikkevarer er det muligt at fastsætte en anden pris end den globale pris:

- Tryk på menupunkter 6 > 6.2 > 6.2.3
- Vælg den ønskede drikkevarer og skift prisen.

Gratisalg. kode

- Tryk på menupunkter 6 > 6.2 > 6.2.4
- Aktiver/deaktiver/modificer Gratisalg-kode (fig. 7.1)

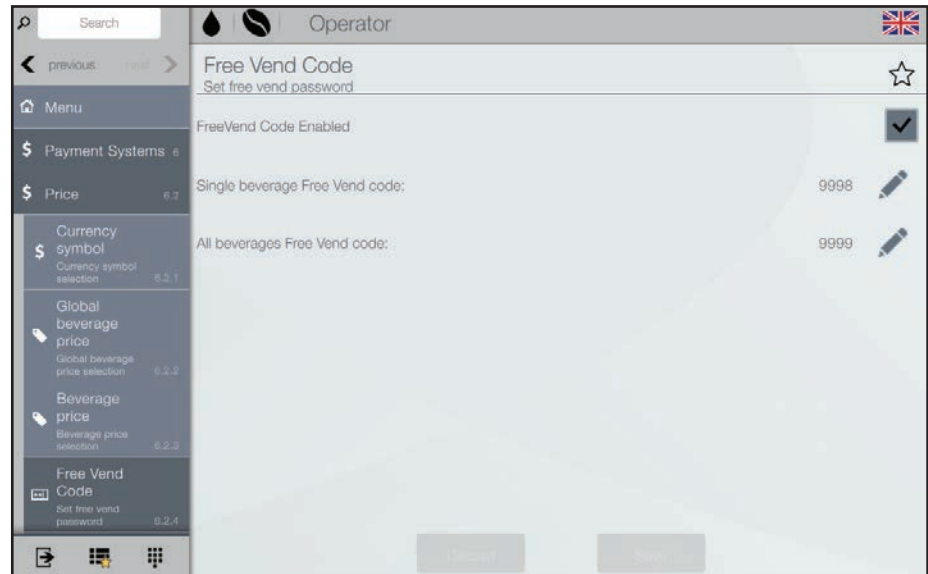
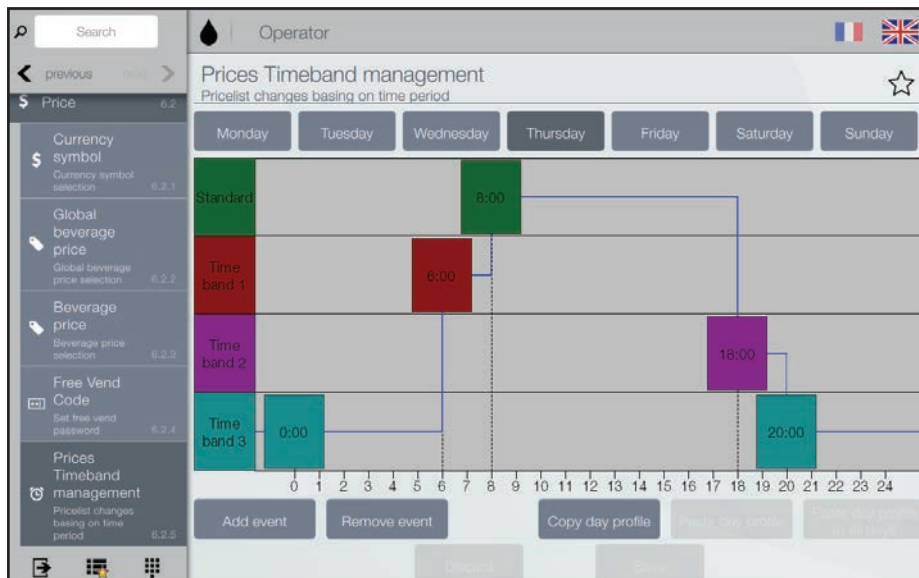

Fig. 7.1 - Gratisalg-kode



Figur 7.2 - Priser tidsbåndsstyring

Priser tidsbåndsstyring

- Tryk på menu punkter 6 > 6.2 > 6.2.5

Indstil tidsrammerne for en prisprofil (fig. 7.2):

- Tryk på den ønskede ugedag for at indstille tidsrammen.
- Tryk på "Tilføj begivenhed".
- Tryk på profillinjen (Standard, Timebånd 1, 2 eller 3) for at placere en tidsramme.
- Træk om nødvendigt tidsrammen for at indstille den præcise tid i intervaller på 15 minutter.
- Tilføj så mange tidsrammer som ønsket.

Slet en tidsramme:

- Tryk på "Fjern begivenhed".
- Tryk på tidsrammen, der skal slettes.

Kopier en tidsramme:

Du kan kopiere indstillingerne for hver dag i ugen eller i en enkelt dag:

- Tryk på "Kopier dagsprofil", så
 - Tryk på "Indsæt dagsprofil til alle dage" ELLER
 - Tryk på den ønskede ugedag.
 - Tryk på "Indsæt dagsprofil".

Gem de energibesparende profiler:

- Tryk på "Gem".

Betalingsystem-protokoller (menuafsnit 7)

Du kan indstille følgende protokoller for de tilgængelige betalingsystemer og administrere de relative funktioner. Nogle parametre, der deles af flere betalingsystemer, holder sætpunktet, selvom du ændrer systemtypen.

Validator:

Umiddelbar ændring (standard: deaktiveret)

Mængden i forhold til en udvælgelse indløses generelt efter at maskinen har sendt signalet "Vellykket valg".

Når du aktiverer denne funktion, sendes kontantsignalet i starten af dispenseringscyklussen.

Opsætningen af denne parameter er obligatorisk.

Decimalpunktposition

For at opsætte decimalpunktpositionen, dvs.:

- 0 - decimalpunktet deaktiveret
- 1 - XXX.X (en decimal)
- 2 - XX.XX (to decimaler)
- 3 - X.XXX (tre decimaler)

Bookingtidspunkt (standard: 7 sekunder)

At opsætte til kontant betaling, hvor længe dispensereren viser den resterende kredit, der er nødvendig for at udlevere valget.

Linje/værdi association

Når displayet er placeret på funktionen "LINE VALUE ASSOC." (Linjeprogrammering) i menuen "programmering", kan du variere værdien af de 6 møntlinjer fra validatoren fra A til F.

Kreditprogrammering (overbetaling)

Du kan bestemme om:

- at udbetale kreditten, der overstiger det valgte beløb efter et veldefineret tidsinterval i sekunder (parameter "slettet 000")
- at lade kreditten overstige det valgte beløb til rådighed for et efterfølgende valg (parameter "vedligeholdt")

Executive:

Møntmekanismeversion

Du skal vælge mellem følgende betalingsystemer for Executive-systemet:

- Standard
- Prisfastsættelse
- UKEY (Prisfastsættelse af pris)

Umiddelbar ændring (standard: deaktiveret)

Mængden i forhold til en udvælgelse indløses generelt efter at maskinen har sendt signalet "Vellykket valg".

Når du aktiverer denne funktion, sendes kontantsignalet i starten af dispenseringscyklussen.

Opsætningen af denne parameter er obligatorisk.

Bookingtidspunkt (standard: 7 sekunder)

At opsætte til kontant betaling, hvor længe dispensereren viser den resterende kredit, der er nødvendig for at udlevere valget.

BDV:

Umiddelbar ændring (standard: deaktiveret)

Mængden i forhold til en udvælgelse indløses generelt efter at maskinen har sendt signalet "Vellykket valg". Når du aktiverer denne funktion, sender kontantsignalet i starten af dispenseringscyklussen. Opsætningen af denne parameter er obligatorisk.

Bookingtidspunkt (standard: 7 sekunder)

At opsætte til kontant betaling, hvor længe dispensereren viser den resterende kredit, der er nødvendig for at udlevere valget.

Type dispensering

For at indstille driftstilstanden til flere eller en enkelt dispensering. I tilfælde af flere dispenseringer er ændringen ikke automatisk givet ved afslutningen af en vellykket levering, men kreditten forbliver tilgængelig for yderligere dispensering. Hvis du trykker på møntreturknappen, vil den resterende kredit blive returneret, hvis dens værdi er lavere end den maksimale ændringsværdi.

Kreditreturnering (spærrehåndtag)

For at aktivere/deaktivere kreditreturneringen (ved at trykke på returknappen), hvis der ikke er foretaget dispensering. Hvis aktiveret, vil denne funktion sørge for at returnere mønterne, selvom den første dispenseringscyklus ikke er indtruffet. Hvis en levering mislykkes af en eller anden grund, vil mønterne blive returneret.

Maksimal kredit

Brug denne funktion til at definere den maksimalt accepterede kredit for indkastede mønter.

Maksimale byttepenge

Du kan indstille en grænse for det samlede beløb for byttepenge, som møntmekanismen vil udbetale, så snart du trykker på retur-knappen eller efter en enkelt dispensering. Kreditten der overstiger det beløb, du har programmeret af denne funktion, vil blive udbetalt.

Accepterede mønter

For at definere, hvilke mønter der skal accepteres blandt dem, der er anerkendt af validatoren. For mønten/værdikorrespondancen skal du kontrollere etiketten, der viser møntenes position på møntmekanismen.

Mønter accepteret til byttepenge

For at programmere afvisning af en mønt i tilfælde af "nøjagtigt beløb". For mønten/værdikorrespondancen skal du kontrollere etiketten, der viser møntenes position på møntmekanismen.

Nøjagtig byttepenge-udregning

For at definere kombinationen af tomme rør beregnet til at indstille møntmekanismen til "nøjagtigt beløb"-tilstand. Alle mulige kombinationer af tomme rør er angivet nedenfor.

Af enkelhedshensyn beskrives

kombinationen med henvisning til rør A, B og C, hvor rør A vil modtage de mindste mønter og rør C de mønter af den højeste værdi.

0 = A eller (B og C)

1 = A og B og C

2 = A og B kun

3 = A og (B eller C)

4 = A kun

5 = A eller B kun (standard)

6 = A eller B eller C

7 = A eller B kun

8 = A eller C kun

9 = B og C kun

10 = B kun

11 = B eller C kun

12 = C kun

Distributionsknapper

Brug denne funktion til at aktivere eller deaktivere de knapper, der er arrangeret på møntmekanismen, for at udbetale mønterne i byttepengerørene.

C.P.C. enhed

Det er meningen at oplyse møntmekanismen, om nogle perifere enheder er installeret eller fjernet fra serie forbindelse (perifere enheder af C.P.C type - standard kontrolenhed er altid aktiveret).

Præcis byttepenge (minimum rørniveau)

For at advare brugeren på forhånd til "Indsæt nøjagtigt beløb", tilføj et antal mønter mellem 0 og 15 til antallet af mønter der er programmeret til at etablere tilstanden af fulde byttepengerør.

VMC gratis salg

De fleste betalingssystemer komplet med en BDV-protokol er beregnet til at styre gratis salgsfunktionen.

Der er dog nogle betalingssystemer, der ikke har denne funktion.

I dette tilfælde er det nødvendigt at aktivere VMC (salgsautomatkontrol, som er deaktiveret som standard) gratis salg og at indstille prisen af valg til nul, hvis nogle valg er dispenseret på gratis basis.

MDB:

Umiddelbar ændring (standard: deaktiveret)

Mængden i forhold til en udvælgelse indløses generelt efter at maskinen har sendt signalet "Vellykket valg". Når du aktiverer denne funktion, sender kontantsignalet i starten af dispenseringscyklussen. Opsætningen af denne parameter er obligatorisk.

Decimalpunktposition

For at opsætte decimalpunktpositionen, dvs.:

- 0 - decimalpunktet deaktiveret
- 1 - XXX.X (en decimal)
- 2 - XX.XX (to decimaler)
- 3 - X.XXX (tre decimaler)

Bookingtidspunkt (standard: 7 sekunder)

For at indstille, hvor længe dispensereren viser den resterende kredit, der er nødvendig for at udlevere valget.

Type dispensering

For at indstille driftstilstanden til flere eller en enkelt dispensering. I tilfælde af flere dispenseringer er ændringen ikke automatisk givet ved afslutningen af en vellykket levering, men kreditten forbliver tilgængelig for yderligere dispensering. Hvis du trykker på møntreturknappen (hvis funktionen er aktiveret), vil den resterende kredit returneres op til den maksimale byttepengeværdi.

Forpligtelse til at købe

For at aktivere/deaktivere funktionen af møntreturknappen, inden der udleveres et produkt.

- ON: byttepengene returneres efter at have valgt et produkt
- OFF: byttepengene er returneret lige efter at have trykket på møntreturnøglen (dispensereren fungerer som en møntveksler)

Maksimal kredit

Brug denne funktion til at definere den maksimalt accepterede kredit for indkastede mønter.

Maksimale byttepenge

Du kan indstille en grænse for det samlede beløb for byttepenge, som møntmekanismen vil udbetale, så snart du trykker på retur-knappen eller efter en enkelt dispensering. Kreditten der overstiger det beløb, du har programmeret af denne funktion, vil blive udbetalt.

Accepterede mønter

For at definere, hvilke mønter der skal accepteres blandt dem, der er anerkendt af validatoren når byttepengerørene er fulde. For mønt-/værdi-korrespondance skal møntmekanismens konfiguration kontrolleres.

Returnerede mønter

For at definere, hvilke mønter der skal bruges til at give byttepenge blandt de tilgængelige i rørene. Denne parameter er kun aktiv med møntmekanismerne der ikke beregnet til at styre valg af røret i automatisk brug (automatisk byttepengeudbetaling).

For mønt-/værdi-korrespondance skal møntmekanismens konfiguration kontrolleres.

Accepterede sedler

For at definere, hvilke sedler der skal accepteres blandt dem, der er anerkendt af læseren.

For seddel-/værdi-korrespondance skal læserens konfiguration kontrolleres.

Mønter accepteret til nøjagtige byttepenge

For at definere, hvilke mønter der skal accepteres blandt dem, der er anerkendt af validatoren når maskinen er i "nøjagtigt beløb" -tilstand.

For mønt-/værdi-korrespondance skal møntmekanismens konfiguration kontrolleres.

Sedler accepteret til nøjagtige byttepenge

For at definere, hvilke sedler der skal accepteres blandt dem, der er anerkendt af validatoren når maskinen er i "nøjagtigt beløb" -tilstand.

For seddel-/værdi-korrespondance skal læserens konfiguration kontrolleres.

Kontantløst privat

For at beskytte brugerens privatliv skal denne funktion vise strengen "-----" i stedet for kreditten på det kontantløse system.

Resterende kredit

Du kan bestemme, om du vil modtage en kredit, der overstiger det valgte beløb efter et veldefineret tidsinterval (slettet senere) eller efterlade det til brugerens rådighed (vedligeholdet).

Kontant-salg kommando

Funktionen bruges til at bevise, at kontante transaktioner har fundet sted ved hjælp af et kontantløst system.

De tilgængelige værdier er anført nedenfor:

- 0 standard operation: kontante transaktioner registreres som sådan
- 1 tvungen afsendelse til kontantløs 1: kontanttransaktioner registreres som transaktioner udført af det første kontantløse system
- 2 tvungen afsendelse til kontantløs 2: kontanttransaktioner registreres som transaktioner udført af det andet kontantløse system

Parallel enhed

Brug denne funktion til at aktivere tilstedeværelsen af en validator eller parallel seddellæser for at genoplade nøglerne.

Nøjagtig byttepenge-udregning

At vælge mellem 15 forskellige kontrolalgoritmer for at gøre det muligt for dispenseren at give byttepenge i slutningen af udvælgelsen.

Hver eneste algoritme kontrollerer en række krav (mængden af mønter i rørene eller den tomme eller komplette tilstand) af rør møntmekanismen vil bruge til at give byttepengene.

"Ingen byttepenge"-tilstanden opstår, når rørene tildelt den valgte algoritme har opnået minimumsniveauet af mønter ("Minimums rørniveau" parameter).

Af enkelhedshensyn beskrives kombinationen med henvisning til rør A, B, C og D, hvor rør A vil modtage mønter med den laveste værdi mønter og rør D mønter med den højeste værdi.

0 = A eller B eller C eller D

1 = A eller B

2 = C eller D

3 = A eller D

4 = A kun

5 = B kun
6 = C kun
7 = A og D
8 = C og D
9 = A og B
10 = A og B og C og D
11 = A og C eller A og D
12 = A kun eller C og D
13 = D kun
14 = A og B og C

For eksempel: "10" ligningen vil vise meddelelsen "Ingen byttepenge", når alle fire rør har opnået minimumsniveauet. "04" udregningen viser kun meddelelsen "Ingen byttepenge", når rør A (mindste møntværdi) har opnået minimumsniveauet for mønter.

Maksimal kontantløs nøglekredit

Brug denne funktion til at indstille den maksimale kredit, en kontantløs nøgle/kort skal muligvis accepteres af systemet. Hvis nøglen har en højere værdi, vil den blive afvist. Opsætningsværdien skal altid være højere end eller lig med den værdi, der er fastsat for "Maksimum kontant omvurdering"-funktion. Opsætningsværdien skal altid være

højere end eller lig med den værdi, der er fastsat for funktionen "Maximum kontant omvurdering" hvis ændret og lavere, vil den automatisk blive indstillet til samme værdi som "Maksimum kontant omvurdering".

Maksimal kontantløs nøgle genopladet

Funktionen bruges til at oprette den maksimale kredit, du kan opkræve på et nøgle- eller kortsystem.

Minimums rørniveau

At indstille et antal mønter mellem 0 og 15 for at etablere tilstanden af fulde byttepengerør og for at advare brugeren om at "indsætte nøjagtige beløb".

Seddellæserfunktion (seddel omvurdering)

For at aktivere seddellæseren til kun at genoplade kreditten på det kontantløse system (nøgle eller kort).

Udefinerede kreditkønter





Denne funktion er beregnet til at acceptere kontantløse betalingssystemer (nøgle eller kort) eller ej, hvis den ikke-betalte systemkredit ikke er defineret.

Brugergrupper

Funktionen bruges til at knytte en prislister (liste 1, liste 2 og liste 3) til brugergrupperne (fra 1 til 5).

Alle grupper af brugere er som standard tilknyttet listen.

8 - FEJLFINDING

Vis besked	Årsag	Handling
	Produktpakker er: 1. tom 2. forkert placeret 3. eller ikke tilstede	<ol style="list-style-type: none">1. Udskift den tomme produktpakke, <i>se side 12.</i>2. Kontroller, om produktpakken er placeret korrekt, <i>se side 12.</i>3. Isæt en produktpakke. Ring til operatøren, når nummeret vises på displayet.
	Vandet i kedlen har endnu ikke nået den ønskede temperatur.	<ul style="list-style-type: none">• Dispenserens drikkevarelevering er blokeret, indtil temperaturen når den korrekte værdi.
	Dispenseren skal rengøres.	<ul style="list-style-type: none">• Start rengøringsprogrammet samme dag, <i>se side 20.</i> Ring til operatøren, når nummeret vises på displayet.
 drikkevarer er nedtonede	Drikkevareleveringen er blokeret, fordi dispenseren ikke blev rengjort som planlagt.	<ul style="list-style-type: none">• Start rengøringsprogrammet med det samme, <i>se side 20.</i> Ring til operatøren, når nummeret vises på displayet.
	Vandfilteret på dispenseren skal udskiftes.	<ul style="list-style-type: none">• Kontakt service for udskiftning af vandfilteret.

Vis besked	Årsag	Handling
Err 10	Sikkerhedsfejl i kedel	<ul style="list-style-type: none"> • For varmt vand eller overløb fra kedlen. Kontrollér termosikringen. • Genopretning kan udføres af operatøren, hvis overløbssættet Marine Easy (ekstraudstyr) er installeret. Kontakt service, hvis fejlen forbliver.
Err 17/18/19	Vandsystemsfejl	<ul style="list-style-type: none"> • Kontroller om vandforsyningsledningen til dispenserens er spærret, åben vandhanen helt. • Tryk på "Aktiv fejlliste" i programmeringsmenuen, og tryk derefter på ikonet "Nulstil fejl". Kontakt service, hvis fejlen forbliver.
Err 30/31	Kølefejl	<ul style="list-style-type: none"> • Kontroller ventilations- og omgivelsestemperaturen på dispenserens, og rengør kondensatgitteret om nødvendigt. • Tryk på "Aktiv fejlliste" i programmeringsmenuen, og tryk derefter på ikonet "Nulstil fejl". Kontakt service, hvis fejlen forbliver.
Err 60/61/63	Blandeskål(e) ikke fundet	<ul style="list-style-type: none"> • Kontroller, om begge blandeskåle er placeret korrekt. Kontakt service, hvis fejlen forbliver.
Err 65	Drypbakke ikke til stede	<ul style="list-style-type: none"> • Kontroller, om drypbakken er sat korrekt på plads. Kontakt kundeservice, hvis fejlen stadig er til stede.
Err 75	Fejl ved rensning af dispenser	<ul style="list-style-type: none"> • Maskinen vil prøve rensningen igen; sørg for, at maskinen er i den korrekte tilstand til at foretage rensningen, f.eks. at drypbakken er på plads.

Vis besked	Årsag	Handling
Vand lækker fra varmtvandsudgang eller et produktudgang.	Kalkpartikler blokerer den respektive udløbsventil, den kan ikke lukke helt.	<ul style="list-style-type: none"> • Kør programmet "Gennemskylning", <i>se side 21</i>. Kontakt service, hvis fejlen fortsætter.
Dispenseren reagerer ikke ved tryk på berøringskærmen.	Der er opstået et software-nedbrud.	<ul style="list-style-type: none"> • Nulstil dispenseren: Afbryd strømforsyningen og tilslut igen efter 5 sekunder. Kontakt service, hvis fejlen fortsætter.

9 - SPECIFIKATIONER

Versioner*	Mælk-Kaffe	Kaffe-Kaffe
Dimensioner		
	Højde	Dør lukket: 692 mm / 27,24 in (Dør åben: 920 mm / 36,2 in)
	Bredde	380 mm / 14,96 in
	Dybde	524 mm / 20,63 in
Vægt		
	tom	38,5 kg / 86 lbs
	fyldt	49 kg / 108 lbs
Maksimal kop/bægerhøjde		
	Kopper:	157 mm / 6,2 in
	Bægre:	157 mm / 6.2 in (med drypbakke) 207 mm / 8.2 in (uden drypbakke eller ved brug af <i>ekstra</i> bægerudvidelse)
Ingrediens-kapacitet		2 disponible bag-in-box (BIB) ingredienspakker med en kapacitet på: 2 liter / 0,53 gal (kaffe og mælk), eller 1,25 liter / 0,33 gal (kaffe), eller 0,75 liter / 0,20 gal (mælk)
Drikkevarekapacitet		300 kopper på 100 ml / 3,3 fl. oz. pr. time ved 3,3 kW (230V)
Kedelkapacitet		6 liter / 1,58 gal

Standard vandtilslutning	1/2" eller 3/8" forsyningsledning med 3/4 "BSP tilslutningsstykke Drikkevandsledning med stopventil Maks. vandindløbstemperatur 60°C / 140°F								
Dynamisk tryk	Min. 0,8 bar ved 10 l/min - 11 psi ved 2,6 gal/min								
Statisk tryk	Maks. 10 bar - 140 psi								
Varmtvandstilslutning	Kun via kobberør								
Tilslutning af vandkøleenhed	Dynamisk tryk: min. 0,8 bar ved 1,2 l/min - 11 psi ved 0,7 gal/min								
Kølemiddel	0,013 kg af R600a								
Elektrisk specifikation	<ul style="list-style-type: none"> • Ved strømkablet og stik 1,80 m/70,9 i • Direkte strømforbindelse i henhold til sikkerhedsinstruktionerne <p>For de tilsluttede belastninger henvises til typeskiltet.</p> <table> <tr> <td>1-fase operation Europa:</td> <td>max. 3,3 kW ved 230-240 VAC (16A)</td> </tr> <tr> <td>3-fase operation Europa:</td> <td>max. 8,9 kW ved 400 VAC (3×16A)</td> </tr> <tr> <td>1-fase operation Nordamerika:</td> <td>max. 1,4 kW ved 120 VAC (20A)</td> </tr> <tr> <td>2-fase operation Nordamerika:</td> <td>max. 9.0 kW ved 120/240 VAC (50A)</td> </tr> </table>	1-fase operation Europa:	max. 3,3 kW ved 230-240 VAC (16A)	3-fase operation Europa:	max. 8,9 kW ved 400 VAC (3×16A)	1-fase operation Nordamerika:	max. 1,4 kW ved 120 VAC (20A)	2-fase operation Nordamerika:	max. 9.0 kW ved 120/240 VAC (50A)
1-fase operation Europa:	max. 3,3 kW ved 230-240 VAC (16A)								
3-fase operation Europa:	max. 8,9 kW ved 400 VAC (3×16A)								
1-fase operation Nordamerika:	max. 1,4 kW ved 120 VAC (20A)								
2-fase operation Nordamerika:	max. 9.0 kW ved 120/240 VAC (50A)								
Miljøspecifikationer									
Akustisk emission	Det A-vægtede lydtrykniveau på dispenseren er under 48 dB.								
Omgivelsestemperatur for installation og drift	Mellem 5°C og 41°F og 32°C / 90°F								
Overholdelse	UL, CE (Direktiv 2006/42/EF, 2004/108/EF EMC direktiv 2002/72/EF fødevarerikkerhed) IEC 60335 , IEC 60079 NSF(Kun for versionen Marine)								

Producenten forbeholder sig ret til at ændre specifikationer uden forudgående varsel.

BILAG A - INTERNATIONAL NOTERING AF STIKKONTAKTER

Land	Stiktype	Producent/varemærke	Type/model	Tekniske data	Standard	Mærke(r) af overensstemmelse
UK	Type G	Patelec Elpena/Ningbo	MUK	3G0,75/1/1,5	BS 1363-1	BSI/HAR
Japan	Type B	Patelec Ningbo	42	3x0,75/1,25/2	JIS C8303, JIS C8306	PSE/JET
Australien	Type I	Patelec Elpena/Ningbo	161-165	3G0,75/1/1,5	AS/NZS 3112	NSW GOVERNMENT
Sydkorea	Type C	Patelec Ningbo	152 KOREA	2x0,75/1/1,5	K60884-1, KSC 8305	Korea Testing laboratory
	Type F	Patelec Ningbo	232 KOREA	3G0,75/1/1,5	K60884-1, KSC 8305	Korea Testing laboratory
Singapore	Type G	Patelec Ningbo	MUK	3G0,75/1/1,5	SS 145:del 1:2010	COC
Saudi Arabien	Type G	Patelec Ningbo	MUK	3G0,75/1/1,5	BD14004	GULF TYPE EXAMINATION CERTIFICATE
Sydafrika	Type M	Patelec Elpena	507	3G0,75/1/1,5	SANS 164-1	SABS
UAE	Type G	Patelec Ningbo	MUK	3G0,75/1/1,5	BD14004	GULF TYPE EXAMINATION CERTIFICATE
Qatar	Type G	Patelec Ningbo	MUK	3G0,75/1/1,5	BD14004	GULF TYPE EXAMINATION CERTIFICATE
Rusland	Type C					
	Type F					
Egypten	Type C					
	Type F					
Thailand	Type A					
	Type B					
	Type C					
	Type F					